

# Inspiron 15

## 7000 Series



### Priročnik za servisiranje

Model računalnika: Inspiron 15-7568  
Regulativni model: P55F  
Regulativni tip: P55F002



# Opombe, svarila in opozorila

---

-  **OPOMBA:** OPOMBA označuje pomembne informacije, ki vam pomagajo bolje izkoristiti računalnik.
  -  **POZOR: PREVIDNO** označuje možnost poškodbe strojne opreme ali izgube podatkov in vam svetuje, kako se izogniti težavi.
  -  **Opozorilo: OPOZORILO** označuje možnost poškodb lastnine, telesnih poškodb ali smrti.
- 

**Copyright © 2015 Dell Inc. Vse pravice pridržane.** Ta izdelek je zaščiten z amerškimi (ZDA) in mednarodnimi zakoni o avtorskih pravicah ter intelektualni lastnini. Dell™ in logotip Dell sta blagovni znamki družbe Dell Inc. v Združenih državah Amerike in/ali v drugih pristojnostih. Vse druge znamke in imena, omenjene v tem dokumentu, so lahko blagovne znamke ustreznih družb.

2015 - 09

Rev. A00

# Kazalo

<b>Preden začnete delo v notranjosti računalnika.....</b>	<b>8</b>
Preden začnete .....	8
Varnostna navodila.....	8
Priporočena orodja.....	9
<b>Ko končate delo v notranjosti računalnika.....</b>	<b>10</b>
<b>Odstranjevanje pokrova osnove.....</b>	<b>11</b>
Postopek.....	11
<b>Ponovna namestitev pokrova osnove.....</b>	<b>13</b>
Postopek.....	13
<b>Odstranjevanje baterije.....</b>	<b>14</b>
Pred postopkom.....	14
Postopek.....	14
<b>Ponovna namestitev baterije.....</b>	<b>16</b>
Postopek.....	16
Po postopku.....	16
<b>Odstranjevanje pomnilniškega modula.....</b>	<b>17</b>
Pred postopkom.....	17
Postopek.....	17
<b>Ponovna namestitev pomnilniškega modula.....</b>	<b>19</b>
Postopek.....	19
Po postopku.....	20

<b>Odstranjevanje trdega diska.....</b>	<b>21</b>
Pred postopkom.....	21
Postopek.....	21
<b>Ponovna namestitev trdega diska.....</b>	<b>24</b>
Postopek.....	24
Po postopku.....	24
<b>Odstranjevanje gumbne baterije.....</b>	<b>25</b>
Pred postopkom.....	25
Postopek.....	25
<b>Ponovna namestitev gumbne baterije.....</b>	<b>27</b>
Postopek.....	27
Po postopku.....	27
<b>Odstranjevanje brezžične kartice.....</b>	<b>28</b>
Pred postopkom.....	28
Postopek.....	28
<b>Ponovna namestitev brezžične kartice.....</b>	<b>30</b>
Postopek.....	30
Po postopku.....	31
<b>Odstranjevanje hčerinske plošče tipkovnice.....</b>	<b>32</b>
Pred postopkom.....	32
Postopek.....	32
<b>Ponovna namestitev hčerinske plošče tipkovnice.....</b>	<b>34</b>
Postopek.....	34
Po postopku.....	34

<b>Odstranjevanje zvočnikov.....</b>	<b>35</b>
Pred postopkom.....	35
Postopek.....	35
<b>Ponovna namestitev zvočnikov.....</b>	<b>37</b>
Postopek.....	37
Po postopku.....	37
<b>Odstranjevanje sledilne ploščice.....</b>	<b>38</b>
Pred postopkom.....	38
Postopek.....	38
<b>Ponovna namestitev sledilne ploščice.....</b>	<b>44</b>
Postopek.....	44
Po postopku.....	45
<b>Odstranjevanje ventilatorja.....</b>	<b>46</b>
Pred postopkom.....	46
Postopek.....	46
<b>Ponovna namestitev ventilatorja.....</b>	<b>49</b>
Postopek.....	49
Po postopku.....	49
<b>Odstranjevanje hladilnika.....</b>	<b>50</b>
Pred postopkom.....	50
Postopek.....	50
<b>Ponovna namestitev hladilnika.....</b>	<b>52</b>
Postopek.....	52
Po postopku.....	52

<b>Odstranjevanje vrat za napajalnik.....</b>	<b>53</b>
Pred postopkom.....	53
Postopek.....	53
<b>Ponovna namestitev vrat za napajalnik.....</b>	<b>55</b>
Postopek.....	55
Po postopku.....	55
<b>Odstranjevanje plošče z gumbi za napajanje in nastavitev glasnosti.....</b>	<b>56</b>
Pred postopkom.....	56
Postopek.....	56
<b>Zamenjava plošče z gumbi za napajanje in nastavitev glasnosti.....</b>	<b>59</b>
Postopek.....	59
Po postopku.....	59
<b>Odstranjevanje V/I-plošče.....</b>	<b>60</b>
Pred postopkom.....	60
Postopek.....	60
<b>Ponovna namestitev V/I-plošče.....</b>	<b>62</b>
Postopek.....	62
Po postopku.....	62
<b>Odstranjevanje sklopa zaslona.....</b>	<b>63</b>
Pred postopkom.....	63
Postopek.....	63
<b>Ponovna namestitev sklopa zaslona.....</b>	<b>66</b>
Postopek.....	66
Po postopku.....	67



<b>Odstranjevanje matične plošče.....</b>	<b>68</b>
Pred postopkom.....	68
Postopek.....	68
<b>Ponovna namestitev matične plošče.....</b>	<b>72</b>
Postopek.....	72
Po postopku.....	73
Vnos servisne številke v programu za nastavitve BIOS-a.....	73
<b>Odstranjevanje tipkovnice.....</b>	<b>74</b>
Pred postopkom.....	74
Postopek.....	74
<b>Ponovna namestitev tipkovnice.....</b>	<b>77</b>
Postopek.....	77
Po postopku.....	77
<b>Odstranjevanje osnove računalnika.....</b>	<b>78</b>
Pred postopkom.....	78
Postopek.....	79
<b>Ponovna namestitev osnove računalnika.....</b>	<b>80</b>
Postopek.....	80
Po postopku.....	80
<b>Posodobitev BIOS-a.....</b>	<b>81</b>
<b>Iskanje pomoči in stik z družbo Dell.....</b>	<b>82</b>
Viri samopomoči.....	82
Vzpostavljanje stika z družbo Dell.....	83

# Preden začnete delo v notranjosti računalnika

---

 **OPOMBA:** Slike v tem dokumentu se lahko razlikujejo od vašega računalnika, kar je odvisno od naročene konfiguracije.

## Preden začnete







- 1 Shranite in zaprite vse odprte datoteke ter zaprite vse odprte programe.
  - 2 Zaustavite računalnik.
    - Windows 10: Kliknite ali tapnite **Start** →  **Napajanje** → **Zaustavitev sistema**.
    - Windows 8.1: Na **začetnem** zaslonu tapnite ali kliknite ikono za napajanje  → **Zaustavitev računalnika**.
    - Windows 7: kliknite ali tapnite **Start** → **Zaustavitev**.
-  **OPOMBA:** Če uporabljate drug operacijski sistem, navodila za izklop poiščite v dokumentaciji vašega operacijskega sistema.
- 3 Računalnik in vse priključene izključite naprave iz električnih vtičnic.
  - 4 Iz računalnika izključite vse telefonske kable, omrežne kable in druge kable.
  - 5 Iz računalnika izključite vse priključene naprave, kot so tipkovnica, miška, monitor in druge naprave.
  - 6 Iz računalnika odstranite vse pomnilniške kartice in optične pogone.

## Varnostna navodila

Uporabite naslednja varnostna navodila, da zaščitite računalnik pred morebitnimi poškodbami in zagotovite svojo lastno varnost.

 **Opozorilo:** Preden začnete z delom znotraj računalnika, preberite varnostne informacije, ki so priložene računalniku. Za več informacij o varnem delu obiščite domačo stran za skladnost s predpisi na naslovu [www.dell.com/regulatory\\_compliance](http://www.dell.com/regulatory_compliance).



-  **Opozorilo:** Preden odprete pokrov ali plošče računalnika, odklopite vse vire napajanja. Ko končate z delom v notranjosti računalnika, ponovno namestite vse pokrove, plošče in vijake, preden ga priklopite v vir napajanja.
-  **POZOR:** Če želite preprečiti poškodbe računalnika, poskrbite, da je delovna površina ravna in čista.
-  **POZOR:** Če želite preprečiti poškodbe komponent in kartic, jih držite za robove ter se ne dotikajte nožic in stikov.
-  **POZOR:** Odpravljanja težav in popravil se lahko lotite le, če vam to dovoli oziroma naroči ekipa za tehnično pomoč pri podjetju Dell. Škode, ki nastane pri neodobrenih popravilih, garancija ne krije. Glejte varnostna navodila, ki so priložena izdelku, ali spletno stran [www.dell.com/regulatory\\_compliance](http://www.dell.com/regulatory_compliance).
-  **POZOR:** Preden se dotaknete česarkoli znotraj računalnika, se razelektrite tako, da se dotaknete nepobarvane kovinske površine, na primer kovine na zadnji strani računalnika. Med delom se občasno dotaknite nepobarvane kovinske površine, da sprostite statično elektriko, ki lahko poškoduje notranje komponente.
-  **POZOR:** Ko izključite kabel, ne vlecite kabla samega, temveč priključek na njem ali pritrdilno zanko. Nekateri kabli imajo priključke z zaklopnimi jezički ali krilatimi vijaki, ki jih morate odstraniti, preden odklopite kabel. Pri odklapljanju kablov poskrbite, da bodo poravnani in se zato nožice na priključkih ne bodo zvile. Pri priklopljanju kablov poskrbite, da bodo priključki in vrata pravilno obrnjeni ter poravnani.
-  **POZOR:** Pritisnite in izvrzite nameščene kartice iz bralnika pomnilniških kartic.

## Priporočena orodja

Za postopke, navedene v tem dokumentu, boste verjetno potrebovali ta orodja:

- izvijač Phillips,
- plastično pero.

# Ko končate delo v notranjosti računalnika

---

 **POZOR: Če v notranjosti računalnika pustite neprivite ali raztresene vijake, ti lahko resno poškodujejo računalnik.**

- 1 Ponovno namestite vse vijake in se prepričajte, da v notranjosti računalnika niso ostali odvečni vijaki.
- 2 Preden začnete delo na računalniku, priključite vse zunanje naprave in kable, ki ste jih odstranili.
- 3 Preden začnete delo na računalniku, namestite vse medijske kartice, diske in druge dele, ki ste jih odstranili pred delom v računalniku.
- 4 Računalnik in vse priključene naprave priključite v električne vtičnice.
- 5 Vključite računalnik.

# Odstranjevanje pokrova osnove

---



Opozorilo: Preden začnete delo znotraj računalnika, preberite varnostne informacije, ki so priložene računalniku, ter sledite korakom, navedenim v poglavju [Preden začnete delo znotraj računalnika](#). Ko končate delo znotraj računalnika, sledite navodilom v poglavju [Ko končate delo znotraj računalnika](#). Za dodatne informacije o varnem delu obiščite domačo stran za skladnost s predpisi na naslovu [www.dell.com/regulatory\\_compliance](http://www.dell.com/regulatory_compliance).

## Postopek

- 1 Zaprite zaslon in obrnite računalnik.
- 2 Odstranite vijake, s katerimi je pokrov osnove pritrjen na osnovo računalnika.

- 3** S plastičnim peresom dvignite spodnji pokrov z osnovne plošče računalnika.

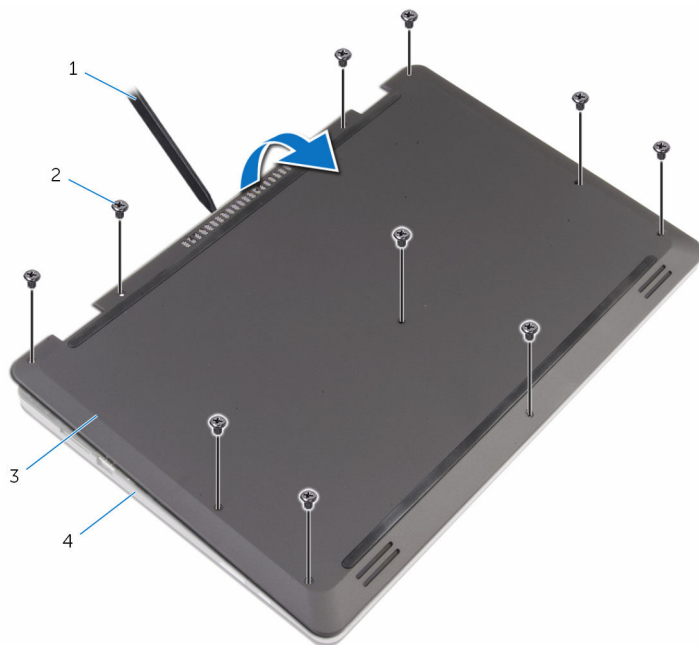

1 Plastično pero

2 Vijaki (10)

3 pokrov osnovne plošče

4 Ohišje računalnika

# Ponovna namestitev pokrova osnove

---



Opozorilo: Preden začnete delo znotraj računalnika, preberite varnostne informacije, ki so priložene računalniku, ter sledite korakom, navedenim v poglavju [Preden začnete delo znotraj računalnika](#). Ko končate delo znotraj računalnika, sledite navodilom v poglavju [Ko končate delo znotraj računalnika](#). Za dodatne informacije o varnem delu obiščite domačo stran za skladnost s predpisi na naslovu [www.dell.com/regulatory\\_compliance](http://www.dell.com/regulatory_compliance).

## Postopek

- 1 Jezičke na pokrovu osnove poravnajte z režami na osnovi računalnika in ga nežno potisnite na ustrezno mesto.
- 2 Namestite vijake, s katerimi je pokrov osnovne pritrjen na osnovo računalnika.

# Odstranjevanje baterije

---



Opozorilo: Preden začnete delo znotraj računalnika, preberite varnostne informacije, ki so priložene računalniku, ter sledite korakom, navedenim v poglavju [Preden začnete delo znotraj računalnika](#). Ko končate delo znotraj računalnika, sledite navodilom v poglavju [Ko končate delo znotraj računalnika](#). Za dodatne informacije o varnem delu obiščite domačo stran za skladnost s predpisi na naslovu [www.dell.com/regulatory\\_compliance](http://www.dell.com/regulatory_compliance).

## Pred postopkom

Odstranite [pokrov osnovne plošče](#).

## Postopek

- 1 Odstranite vijaka, s katerima je baterija pritrjena na osnovno ploščo računalnika.
- 2 Odstranite kabel trdega diska iz vodil na bateriji.

**3** Baterijo dvignite iz ohišja računalnika.

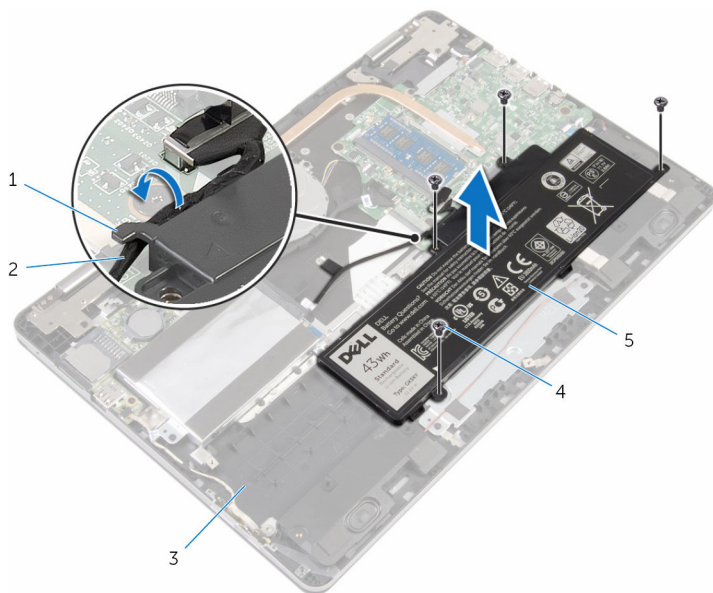

1 Vodilo za napeljavo

2 Kabel trdega diska

3 Ohišje računalnika

4 Vijaki (4)

5 baterijo

**4** Obrnite računalnik in odprite zaslon.

**5** Pritisnite gumb za vklop in ga držite 4 sekunde, da ozemljite matično ploščo.

# Ponovna namestitev baterije

---



Opozorilo: Preden začnete delo znotraj računalnika, preberite varnostne informacije, ki so priložene računalniku, ter sledite korakom, navedenim v poglavju [Preden začnete delo znotraj računalnika](#). Ko končate delo znotraj računalnika, sledite navodilom v poglavju [Ko končate delo znotraj računalnika](#). Za dodatne informacije o varnem delu obiščite domačo stran za skladnost s predpisi na naslovu [www.dell.com/regulatory\\_compliance](http://www.dell.com/regulatory_compliance).

## Postopek

- 1 Zaprite zaslon in obrnite računalnik.
- 2 Odprtine za vijake na bateriji poravnajte z odprtinami na osnovni plošči računalnika in postavite baterijo na osnovno ploščo računalnika.
- 3 Znova namestite vijaka, s katerima je baterija pritrjena na osnovno ploščo računalnika.
- 4 Napeljite kabel trdega diska skozi vodila na bateriji.

## Po postopku

Ponovno namestite [pokrov osnovne plošče](#).



# Odstranjevanje pomnilniškega modula

---



Opozorilo: Preden začnete delo znotraj računalnika, preberite varnostne informacije, ki so priložene računalniku, ter sledite korakom, navedenim v poglavju [Preden začnete delo znotraj računalnika](#). Ko končate delo znotraj računalnika, sledite navodilom v poglavju [Ko končate delo znotraj računalnika](#). Za dodatne informacije o varnem delu obiščite domačo stran za skladnost s predpisi na naslovu [www.dell.com/regulatory\\_compliance](http://www.dell.com/regulatory_compliance).

## Pred postopkom

- 1 Odstranite [pokrov osnovne plošče](#).
- 2 Odstranite [baterijo](#).

## Postopek

- 1 S konicami prstom pazljivo razširite pritrdilni sponki na vsaki strani reže za pomnilniški modul, dokler pomnilniški modul ne izskoči.

2 Pomnilniški modul odstranite iz reže za pomnilniški modul.

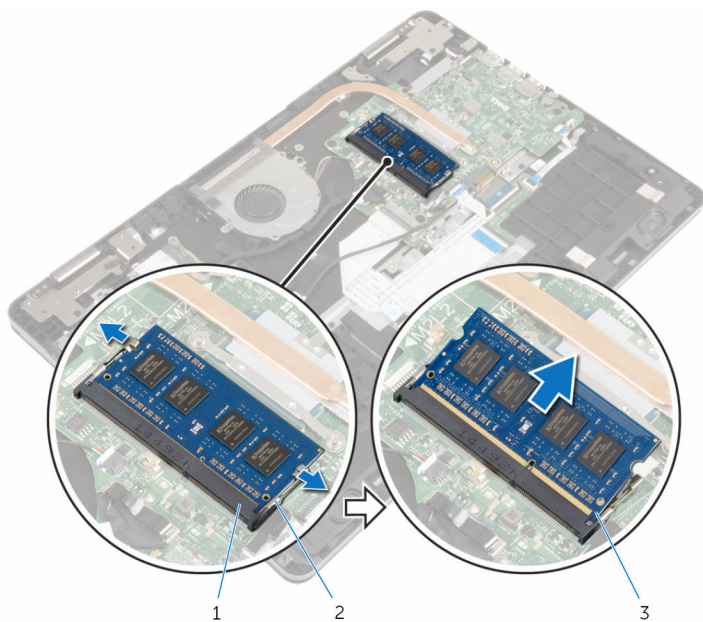

1 Reža pomnilniškega modula

2 Pritrdilni sponki (2)

3 Pomnilniški modul

# Ponovna namestitev pomnilniškega modula

---



Opozorilo: Preden začnete delo znotraj računalnika, preberite varnostne informacije, ki so priložene računalniku, ter sledite korakom, navedenim v poglavju [Preden začnete delo znotraj računalnika](#). Ko končate delo znotraj računalnika, sledite navodilom v poglavju [Ko končate delo znotraj računalnika](#). Za dodatne informacije o varnem delu obiščite domačo stran za skladnost s predpisi na naslovu [www.dell.com/regulatory\\_compliance](http://www.dell.com/regulatory_compliance).

## Postopek

- 1 Poravnajte zarezo na pomnilniškem modulu z jezičkom na reži pomnilniškega modula.

- 2 Pomnilniški modul trdno in pod kotom potisnite v režo ter ga pritisnite navzdol, da se zaskoči na mestu.

 **OPOMBA:** Če ne slišite klika, pomnilniški modul odstranite in ga ponovno namestite.

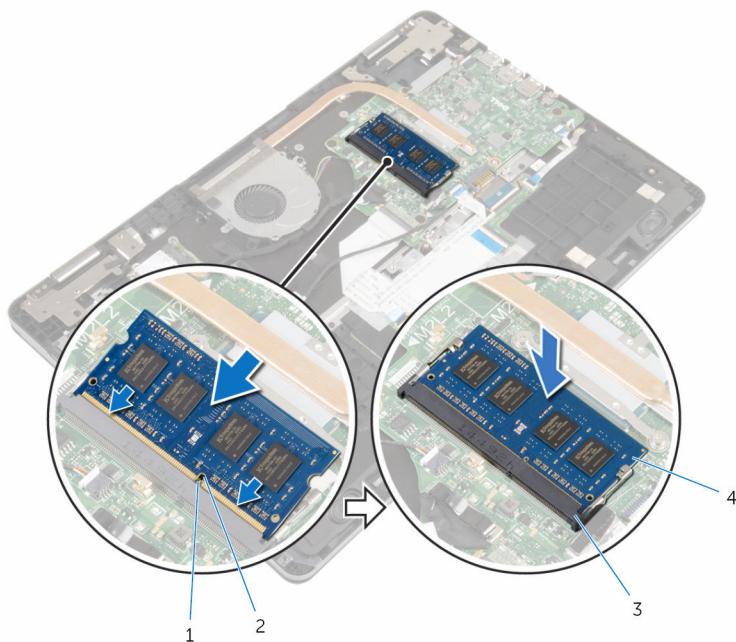

1 Jeziček

2 Zareza

3 Reža pomnilniškega modula



4 Pomnilniški modul

## Po postopku

- 1 Ponovno namestite [baterijo](#).
- 2 Ponovno namestite [pokrov osnovne plošče](#).

# Odstranjevanje trdega diska

---

-  **Opozorilo:** Preden začnete delo znotraj računalnika, preberite varnostne informacije, ki so priložene računalniku, ter sledite korakom, navedenim v poglavju [Preden začnete delo znotraj računalnika](#). Ko končate delo znotraj računalnika, sledite navodilom v poglavju [Ko končate delo znotraj računalnika](#). Za dodatne informacije o varnem delu obiščite domačo stran za skladnost s predpisi na naslovu [www.dell.com/regulatory\\_compliance](http://www.dell.com/regulatory_compliance).
-  **POZOR:** Trdi diski so občutljivi. Kadar delate z njimi, bodite zelo previdni.
-  **POZOR:** Trdega diska ne odstranjajte, ko je računalnik vključen ali v stanju spanja, saj lahko v nasprotnem primeru izgubite podatke.

## Pred postopkom

- 1 Odstranite [pokrov osnovne plošče](#).
- 2 Odstranite [baterijo](#).

## Postopek

- 1 S pomočjo jezička izključite kabel trdega diska iz matične plošče.
- 2 Odlepите trak, s katerim je kabel trdega diska pritrjen na osnovno ploščo računalnika.
- 3 Odstranite vijaka, s katerima je sklop trdega diska pritrjen na ohišje računalnika.

- 4** Privzdignite sklop trdega diska skupaj s kablom stran od osnovne plošče računalnika.

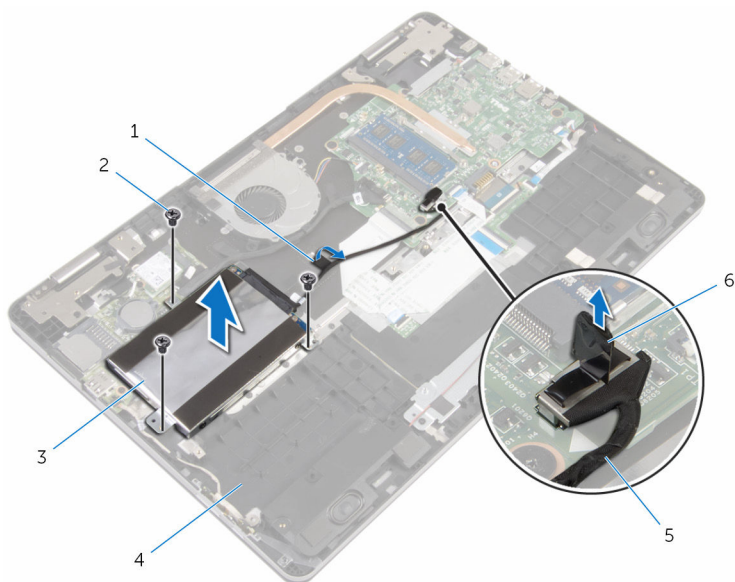

- |   |                    |   |                    |
|---|--------------------|---|--------------------|
| 1 | Trak               | 2 | Vijaki (3)         |
| 3 | sklop trdega diska | 4 | Ohišje računalnika |
| 5 | Kabel trdega diska | 6 | Jeziček            |

- 5** Odklopite vmesnik s sklopa trdega diska.
- 6** Odstranite vijake, s katerimi je nosilec trdega diska pritrjen na trdi disk.

7 Dvignite trdi disk z nosilca trdega diska.

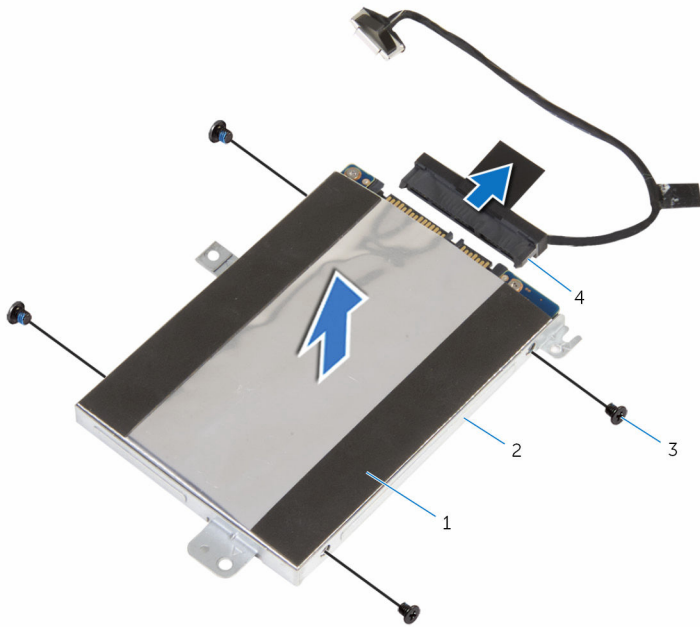

1 Trdi disk

3 Vijaki (4)

2 Nosilec trdega diska

4 Vmesnik

# Ponovna namestitev trdega diska

---

 **Opozorilo:** Preden začnete delo znotraj računalnika, preberite varnostne informacije, ki so priložene računalniku, ter sledite korakom, navedenim v poglavju [Preden začnete delo znotraj računalnika](#). Ko končate delo znotraj računalnika, sledite navodilom v poglavju [Ko končate delo znotraj računalnika](#). Za dodatne informacije o varnem delu obiščite domačo stran za skladnost s predpisi na naslovu [www.dell.com/regulatory\\_compliance](http://www.dell.com/regulatory_compliance).

 **POZOR:** Trdi diski so občutljivi. Kadar delate z njimi, bodite zelo previdni.

## Postopek

- 1 Poravnajte odprtine za vijake na nosilcu trdega diska z odprtinami za vijake na trdem disku.
- 2 Ponovno namestite vijake, s katerimi je nosilec trdega diska pritrjen na trdi disk.
- 3 Priključite vmesnik na sklop trdega diska.
- 4 Poravnajte luknje za vijake na sklopu trdega diska z luknjami za vijake na ohišju računalnika.
- 5 Ponovno namestite vijake, s katerimi je sklop trdega diska pritrjen na ohišje računalnika.
- 6 Kabel trdega diska priključite na matično ploščo.
- 7 Prilepite trak, s katerim je kabel trdega diska pritrjen na osnovno ploščo računalnika.



## Po postopku

- 1 Ponovno namestite [baterijo](#).
- 2 Ponovno namestite [pokrov osnovne plošče](#).



# Odstranjevanje gumbne baterije

---

-  Opozorilo: Preden začnete delo znotraj računalnika, preberite varnostne informacije, ki so priložene računalniku, ter sledite korakom, navedenim v poglavju [Preden začnete delo znotraj računalnika](#). Ko končate delo znotraj računalnika, sledite navodilom v poglavju [Ko končate delo znotraj računalnika](#). Za dodatne informacije o varnem delu obiščite domačo stran za skladnost s predpisi na naslovu [www.dell.com/regulatory\\_compliance](http://www.dell.com/regulatory_compliance).
-  POZOR: Ko odstranite gumbno baterijo, so vse nastavitve programa za nastavitve BIOS-a ponastavljene na privzete nastavitve. Priporočamo vam, da zabeležite nastavitve BIOS-a, preden odstranite gumbno baterijo.

## Pred postopkom

- 1 Odstranite [pokrov osnovne plošče](#).
- 2 Odstranite [baterijo](#).

## Postopek

S plastičnim peresom gumbno baterijo nežno potisnite iz ležišča za baterijo na plošči V/I.

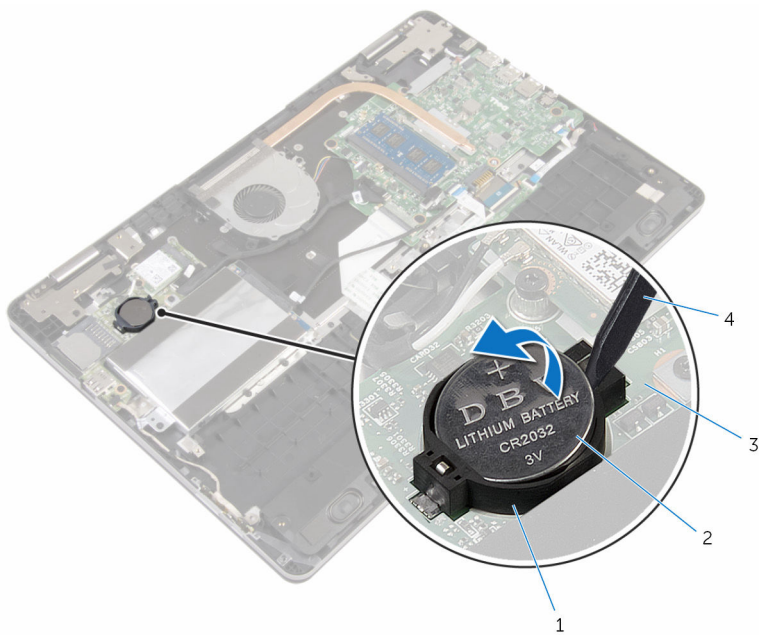

1 Ležišče za baterijo

2 Gumbna baterija

3 Plošča I/O

4 Plastično pero

# Ponovna namestitev gumbne baterije

---



Opozorilo: Preden začnete delo znotraj računalnika, preberite varnostne informacije, ki so priložene računalniku, ter sledite korakom, navedenim v poglavju [Preden začnete delo znotraj računalnika](#). Ko končate delo znotraj računalnika, sledite navodilom v poglavju [Ko končate delo znotraj računalnika](#). Za dodatne informacije o varnem delu obiščite domačo stran za skladnost s predpisi na naslovu [www.dell.com/regulatory\\_compliance](http://www.dell.com/regulatory_compliance).

## Postopek

S pozitivno stranjo navzgor potisnite gumbno baterijo v ležišče na plošči V/I.

## Po postopku

- 1 Ponovno namestite [baterijo](#).
- 2 Ponovno namestite [pokrov osnovne plošče](#).

# Odstranjevanje brezžične kartice

---



Opozorilo: Preden začnete delo znotraj računalnika, preberite varnostne informacije, ki so priložene računalniku, ter sledite korakom, navedenim v poglavju [Preden začnete delo znotraj računalnika](#). Ko končate delo znotraj računalnika, sledite navodilom v poglavju [Ko končate delo znotraj računalnika](#). Za dodatne informacije o varnem delu obiščite domačo stran za skladnost s predpisi na naslovu [www.dell.com/regulatory\\_compliance](http://www.dell.com/regulatory_compliance).

## Pred postopkom

- 1 Odstranite [pokrov osnovne plošče](#).
- 2 Odstranite [baterijo](#).

## Postopek

- 1 Antenska kabla izključite iz brezžične kartice.
- 2 Odstranite vijak, s katerim je brezžična kartica pritrjena na ploščo V/I.

**3** Potisnite in odstranite brezžično kartico iz reže za brezžično kartico.

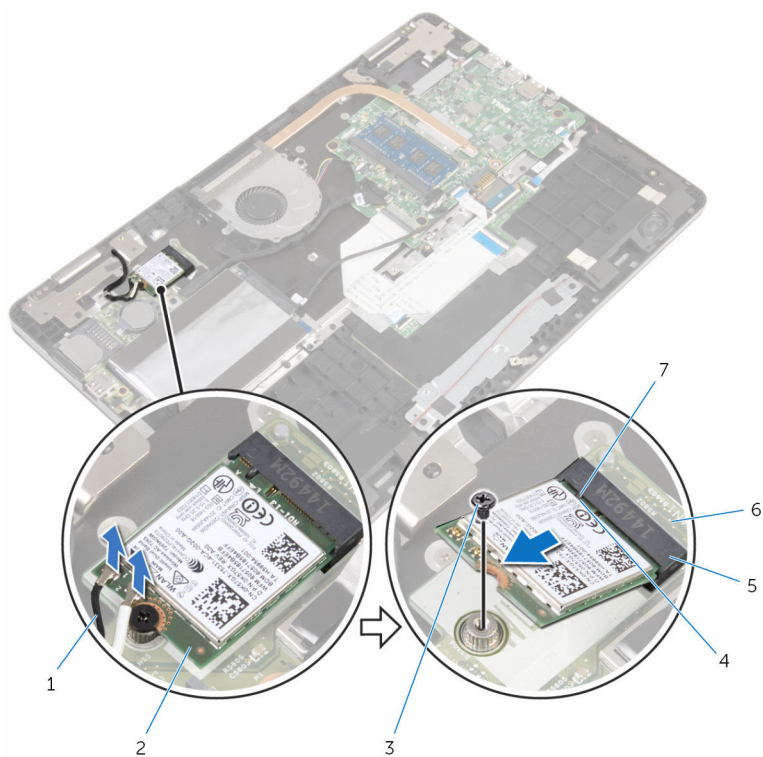

1 Antenska kabla (2)

3 Vijak

5 Reža za brezžično kartico

7 Jeziček

2 Brezžična kartica

4 Zareza

6 Plošča I/O

# Ponovna namestitev brezžične kartice

---

 **Opozorilo:** Preden začnete delo znotraj računalnika, preberite varnostne informacije, ki so priložene računalniku, ter sledite korakom, navedenim v poglavju [Preden začnete delo znotraj računalnika](#). Ko končate delo znotraj računalnika, sledite navodilom v poglavju [Ko končate delo znotraj računalnika](#). Za dodatne informacije o varnem delu obiščite domačo stran za skladnost s predpisi na naslovu [www.dell.com/regulatory\\_compliance](http://www.dell.com/regulatory_compliance).

## Postopek

 **POZOR:** Ne postavljajte kablov pod brezžično kartico, da je ne poškodujete.

- 1 Zarezo na brezžični kartici poravnajte z jezičkom na reži za brezžično kartico.
- 2 Brezžično kartico pod kotom vstavite v režo za brezžično kartico.
- 3 Odprtino za vijak na brezžični kartici poravnajte z odprtino za vijak na plošči V/I.
- 4 Znova pritrdite vijak, s katerim je brezžična kartica pritrjena na ploščo V/I.

**5** Antenske kable priključite na brezžično kartico.

Spodnja tabela prikazuje barve antenskih kablov za brezžično kartico, ki jo podpira vaš računalnik.

Priključki na brezžični kartici	Barva antenskega kabla
Glavni (bel trikotnik)	Bela
Pomožni (črn trikotnik)	Črna

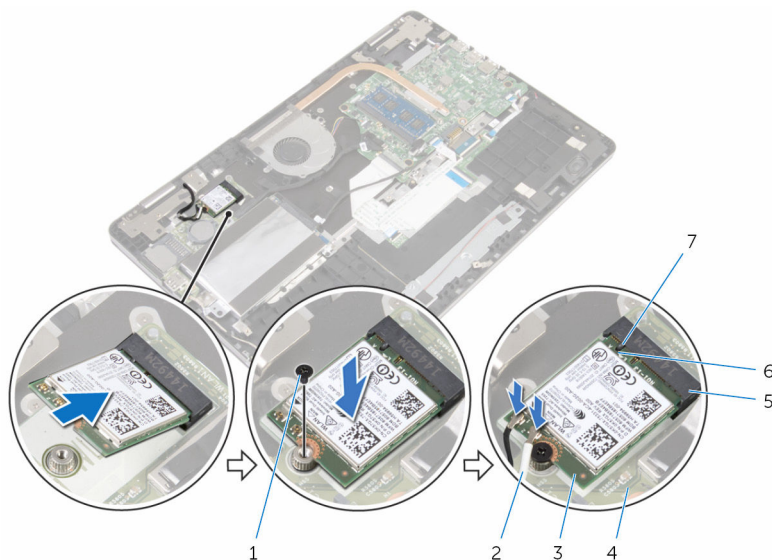

- |   |                           |   |                    |
|---|---------------------------|---|--------------------|
| 1 | Vijak                     | 2 | Antenska kabla (2) |
| 3 | Brezžična kartica         | 4 | Plošča I/O         |
| 5 | Reža za brezžično kartico | 6 | Zareza             |
| 7 | Jeziček                   |   |                    |

## Po postopku

- 1 Ponovno namestite [baterijo](#).
- 2 Ponovno namestite [pokrov osnovne plošče](#).

# Odstranjevanje hčerinske plošče tipkovnice

---



Opozorilo: Preden začnete delo znotraj računalnika, preberite varnostne informacije, ki so priložene računalniku, ter sledite korakom, navedenim v poglavju [Preden začnete delo znotraj računalnika](#). Ko končate delo znotraj računalnika, sledite navodilom v poglavju [Ko končate delo znotraj računalnika](#). Za dodatne informacije o varnem delu obiščite domačo stran za skladnost s predpisi na naslovu [www.dell.com/regulatory\\_compliance](http://www.dell.com/regulatory_compliance).

## Pred postopkom

- 1 Odstranite [pokrov osnovne plošče](#).
- 2 Odstranite [baterijo](#).

## Postopek

- 1 Dvignite in pridržite kabel sledilne ploščice, da omogočite dostop do kabla tipkovnice in zapahov kabla za osvetlitev tipkovnice pod njim.
- 2 Dvignite zapaha ter izključite kable tipkovnice in kable za osvetlitev tipkovnice s hčerinske plošče tipkovnice.



- 3** S plastičnim peresom nežno dvignite hčerinsko ploščo tipkovnice in jo odstranite z osnovne plošče računalnika.

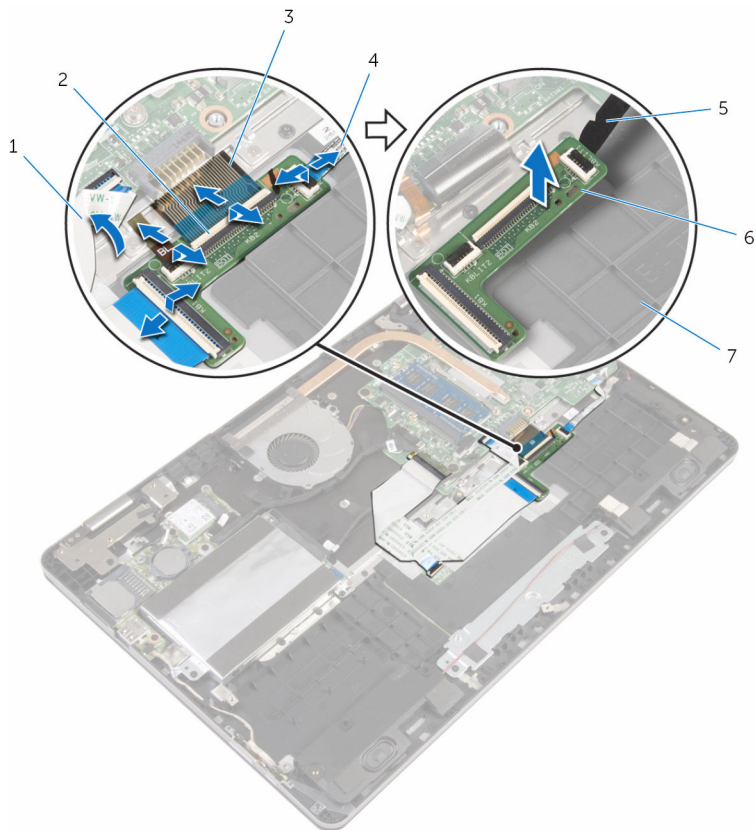

- |   |                         |   |                                    |
|---|-------------------------|---|------------------------------------|
| 1 | Kabel sledilne ploščice | 2 | Zapahi (4)                         |
| 3 | Kabla tipkovnice (2)    | 4 | Kabla za osvetlitev tipkovnice (2) |
| 5 | Plastično pero          | 6 | Hčerinska plošča tipkovnice        |
| 7 | Ohišje računalnika      |   |                                    |

# Ponovna namestitev hčerinske plošče tipkovnice

---



Opozorilo: Preden začnete delo znotraj računalnika, preberite varnostne informacije, ki so priložene računalniku, ter sledite korakom, navedenim v poglavju [Preden začnete delo znotraj računalnika](#). Ko končate delo znotraj računalnika, sledite navodilom v poglavju [Ko končate delo znotraj računalnika](#). Za dodatne informacije o varnem delu obiščite domačo stran za skladnost s predpisi na naslovu [www.dell.com/regulatory\\_compliance](http://www.dell.com/regulatory_compliance).

## Postopek

- 1 Prilepite hčerinsko ploščo tipkovnice na osnovno ploščo računalnika.
- 2 Dvignite in pridržite kabel sledilne ploščice, da omogočite dostop do kabla tipkovnice in zapahkov kabla za osvetlitev tipkovnice pod njim.
- 3 Kabel tipkovnice in kabel za osvetlitev tipkovnice potisnite v priključka na hčerinski plošči tipkovnice ter nato pritisnite zapaha, da pritrdite kabla.

## Po postopku

- 1 Ponovno namestite [baterijo](#).
- 2 Ponovno namestite [pokrov osnovne plošče](#).

# Odstranjevanje zvočnikov

---



Opozorilo: Preden začnete delo znotraj računalnika, preberite varnostne informacije, ki so priložene računalniku, ter sledite korakom, navedenim v poglavju [Preden začnete delo znotraj računalnika](#). Ko končate delo znotraj računalnika, sledite navodilom v poglavju [Ko končate delo znotraj računalnika](#). Za dodatne informacije o varnem delu obiščite domačo stran za skladnost s predpisi na naslovu [www.dell.com/regulatory\\_compliance](http://www.dell.com/regulatory_compliance).

## Pred postopkom

- 1 Odstranite [pokrov osnovne plošče](#).
- 2 Odstranite [baterijo](#).

## Postopek

- 1 Kabel zvočnika odklopite z matične plošče.
- 2 Kabla antene odstranite iz vodila za napeljavo na osnovni plošči računalnika.
- 3 Odlepite trakove, da pritrdite kabel zvočnika na nosilec sledilne ploščice.
- 4 Sprostite kabel zvočnikov iz jezičkov na osnovni plošči računalnika.

- 5 Dvignite zvočnika skupaj z njunima kabloma z osnovne plošče računalnika.

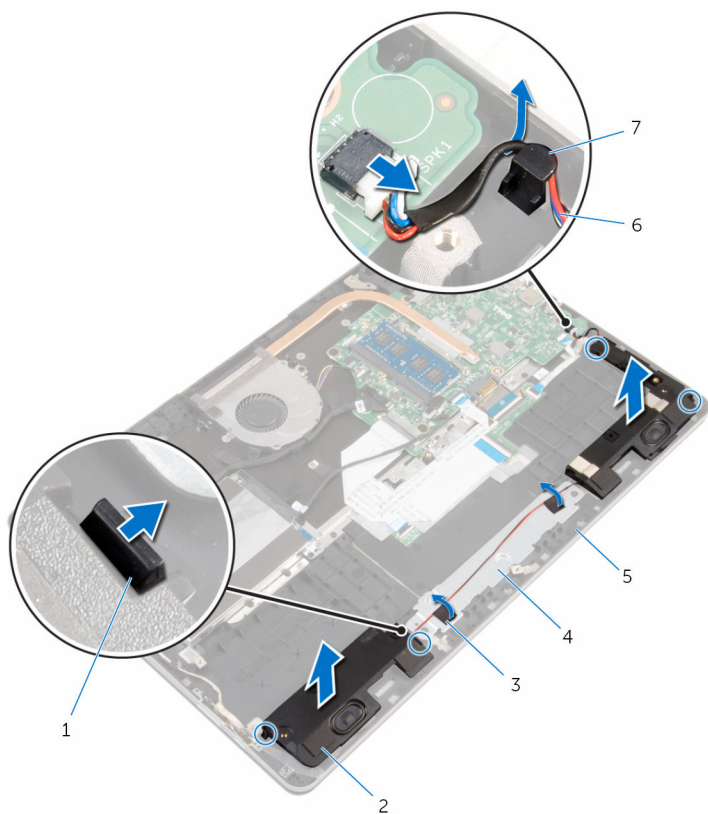

- |   |                     |   |                           |
|---|---------------------|---|---------------------------|
| 1 | Jezički (4)         | 2 | Zvočnika (2)              |
| 3 | Trakova (2)         | 4 | Nosilec sledilne ploščice |
| 5 | Ohišje računalnika  | 6 | Kabel zvočnika            |
| 7 | Vodilo za napeljavo |   |                           |

# Ponovna namestitev zvočnikov

---



Opozorilo: Preden začnete delo znotraj računalnika, preberite varnostne informacije, ki so priložene računalniku, ter sledite korakom, navedenim v poglavju [Preden začnete delo znotraj računalnika](#). Ko končate delo znotraj računalnika, sledite navodilom v poglavju [Ko končate delo znotraj računalnika](#). Za dodatne informacije o varnem delu obiščite domačo stran za skladnost s predpisi na naslovu [www.dell.com/regulatory\\_compliance](http://www.dell.com/regulatory_compliance).

## Postopek

- 1 Z vodili za poravnavo pravilno postavite zvočnika v reže na osnovni plošči računalnika in ju pritisnite, da se zaskočita na mestu.
- 2 Prilepite trakove, da pritrdite kabel zvočnika na nosilec sledilne ploščice.
- 3 Kabel zvočnikov napeljite skozi vodilo na osnovni plošči računalnika.
- 4 Kabel zvočnika priključite na matično ploščo.

## Po postopku

- 1 Ponovno namestite [baterijo](#).
- 2 Ponovno namestite [pokrov osnovne plošče](#).

# Odstranjevanje sledilne ploščice

---



Opozorilo: Preden začnete delo znotraj računalnika, preberite varnostne informacije, ki so priložene računalniku, ter sledite korakom, navedenim v poglavju [Preden začnete delo znotraj računalnika](#). Ko končate delo znotraj računalnika, sledite navodilom v poglavju [Ko končate delo znotraj računalnika](#). Za dodatne informacije o varnem delu obiščite domačo stran za skladnost s predpisi na naslovu [www.dell.com/regulatory\\_compliance](http://www.dell.com/regulatory_compliance).

## Pred postopkom

- 1 Odstranite [pokrov osnovne plošče](#).
- 2 Odstranite [baterijo](#).

## Postopek

- 1 S pomočjo jezička izključite kabel trdega diska iz matične plošče.
- 2 Dvignite zapah in izključite kabel sledilne ploščice iz sledilne ploščice.

- 3** Zapomnite si napeljavo kabla sledilne ploščice in odstranite kabel iz sledilne ploščice.

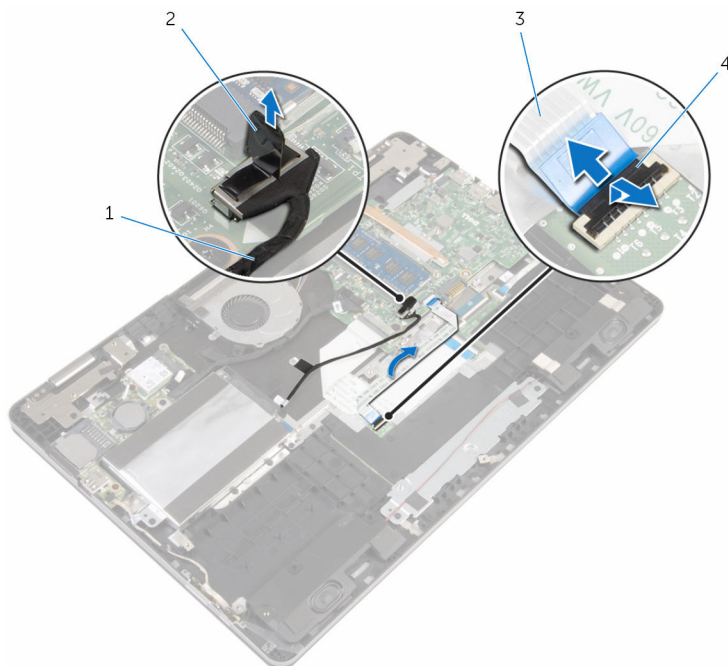

1 Kabel trdega diska

2 Jeziček

3 Kabel sledilne ploščice

4 Zapah

- 4** Dvignite zapah in izključite kabel tipkovnice iz hčerinske plošče tipkovnice.
- 5** Odlepite trak, s katerim je kabel tipkovnice pritrjen na matično ploščo.
- 6** Potisnite zapaha priključka in izključite kabel tipkovnico iz matične plošče.

**7** Odlepite kabel tipkovnice z osnovne plošče računalnika.

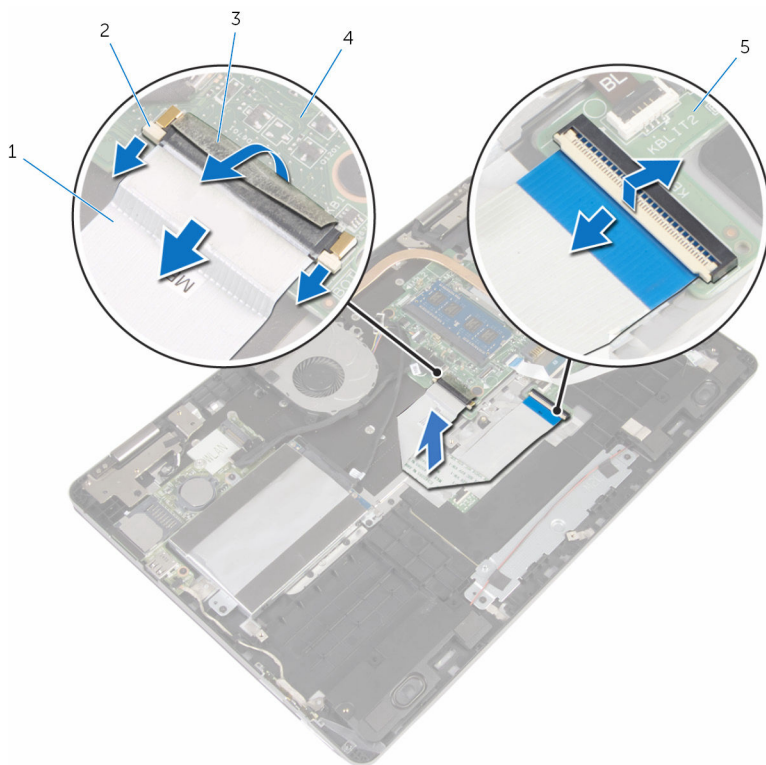

1 Kabel tipkovnice

2 Zapahi (3)

3 Trak

4 Matična plošča

5 Hčerinska plošča tipkovnice

**8** Odlepite folijo, s katero je sledilna ploščica pritrjena na osnovno ploščo računalnika.



- 9** Dvignite levi zvočnik in odlepite trakova, s katerima je kabel zvočnika pritrjen na nosilec sledilne ploščice.

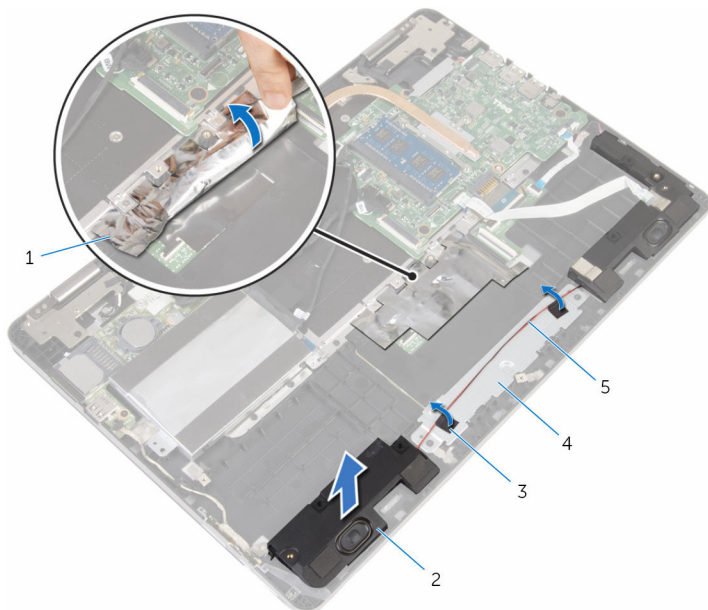

- |   |                |   |                           |
|---|----------------|---|---------------------------|
| 1 | Folija         | 2 | zvočnik                   |
| 3 | Trakova (2)    | 4 | Nosilec sledilne ploščice |
| 5 | Kabel zvočnika |   |                           |

- 10** Odstranite vijake, s katerimi je nosilec sledilne ploščice pritrjen na osnovno ploščo računalnika.

- 11** Dvignite nosilec sledilne ploščice pod kotom in ga odstranite izpod jezičkov na osnovni plošči računalnika.

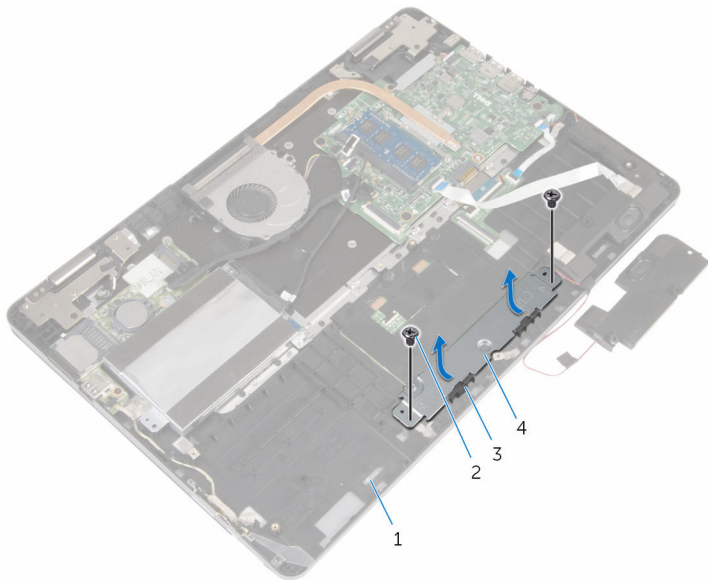

1 Ohišje računalnika

2 Vijaka (2)

3 Jezička (2)

4 Nosilec sledilne ploščice

- 12** Odstranite vijake, s katerimi je sledilna plošča pritrjena na osnovno ploščo računalnika.

- 13** Dvignite in potisnite sledilno ploščico izpod jezičkov na osnovni plošči računalnika.

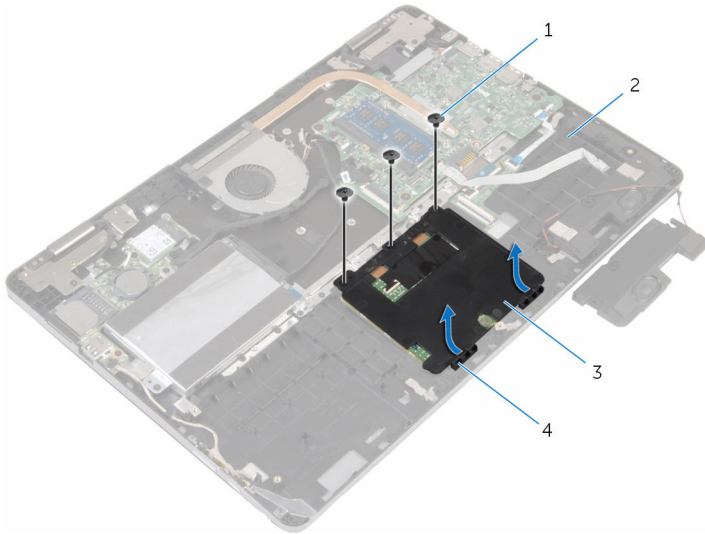

- |   |                   |   |                    |
|---|-------------------|---|--------------------|
| 1 | Vijaki (3)        | 2 | Ohišje računalnika |
| 3 | sledilno ploščico | 4 | Jezička (2)        |

# Ponovna namestitev sledilne ploščice

---



**Opozorilo:** Preden začnete delo znotraj računalnika, preberite varnostne informacije, ki so priložene računalniku, ter sledite korakom, navedenim v poglavju [Preden začnete delo znotraj računalnika](#). Ko končate delo znotraj računalnika, sledite navodilom v poglavju [Ko končate delo znotraj računalnika](#). Za dodatne informacije o varnem delu obiščite domačo stran za skladnost s predpisi na naslovu [www.dell.com/regulatory\\_compliance](http://www.dell.com/regulatory_compliance).

## Postopek

- 1 Potisnite sledilno ploščico pod jezičke na osnovni plošči računalnika.
- 2 Odprtine za vijake na sledilni ploščici poravnajte z odprtinami za vijake na osnovni plošči računalnika.
- 3 Ponovno namestite vijake, s katerimi je sledilna plošča pritrjena na osnovno ploščo računalnika.
- 4 Jezičke na nosilcu sledilne ploščice potisnite v reže na osnovni plošči računalnika.
- 5 Odprtine za vijake na nosilcu sledilne ploščice poravnajte z odprtinami za vijake na osnovni plošči računalnika.
- 6 Ponovno namestite vijake, s katerimi je nosilec sledilne ploščice pritrjen na osnovno ploščo računalnika.
- 7 Z vodilom za poravnavo namestite levi zvočnik na osnovno ploščo računalnika tako, da se zaskoči na mestu.
- 8 Prilepite trakove, da pritrдите kabel zvočnika na nosilec sledilne ploščice.
- 9 Prilepite folijo na sledilno ploščico.
- 10 Kabel tipkovnice potisnite v priključek na hčerinski plošči tipkovnice in pritisnite zapah, da pritrдите kabel.
- 11 Kabel tipkovnice potisnite v priključek na matični plošči in pritisnite zapah, da pritrдите kabel.
- 12 Prilepite trak na priključek kabla tipkovnice na matični plošči.
- 13 Kabel sledilne ploščice potisnite v priključek sledilne ploščice in pritisnite zapah, da pritrдите kabel.
- 14 Kabel trdega diska priključite na matično ploščo.

## Po postopku

- 1 Ponovno namestite [baterijo](#).
- 2 Ponovno namestite [pokrov osnovne plošče](#).

# Odstranjevanje ventilatorja

---



Opozorilo: Preden začnete delo znotraj računalnika, preberite varnostne informacije, ki so priložene računalniku, ter sledite korakom, navedenim v poglavju [Preden začnete delo znotraj računalnika](#). Ko končate delo znotraj računalnika, sledite navodilom v poglavju [Ko končate delo znotraj računalnika](#). Za dodatne informacije o varnem delu obiščite domačo stran za skladnost s predpisi na naslovu [www.dell.com/regulatory\\_compliance](http://www.dell.com/regulatory_compliance).

## Pred postopkom

- 1 Odstranite [pokrov osnovne plošče](#).
- 2 Odstranite [baterijo](#).

## Postopek

- 1 Dvignite zapah in izključite kabel plošče V/I z matične plošče.

- 2 Odlepite trak in odstranite kabel plošče V/I iz vodil za napeljavo na ventilatorju.

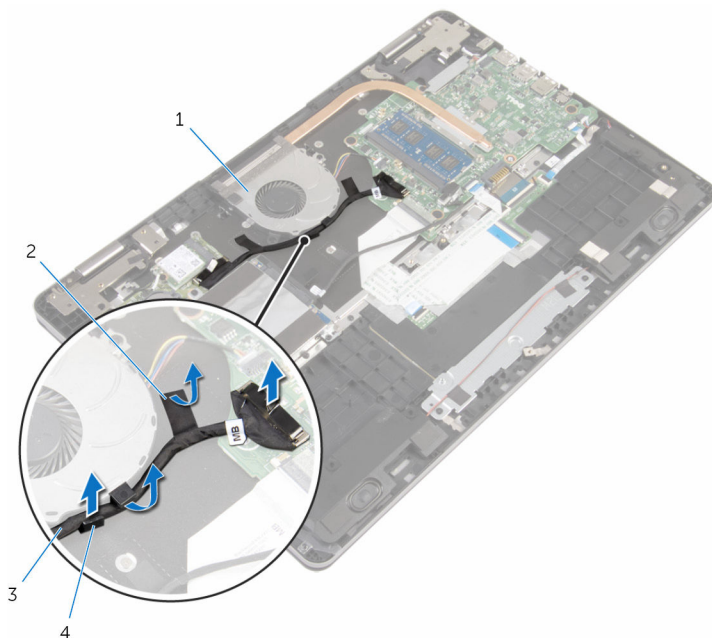

1 Ventilator

2 Trak

3 Kabel V/I-plošče

4 Vodilo za napeljavo

- 3 Kabel ventilatorja odklopite z matične plošče.
- 4 Odstranite vijaka, s katerima je ventilator pritrjen na osnovno ploščo računalnika.

5 Dvignite ventilator skupaj s kablom z osnovne plošče računalnika.

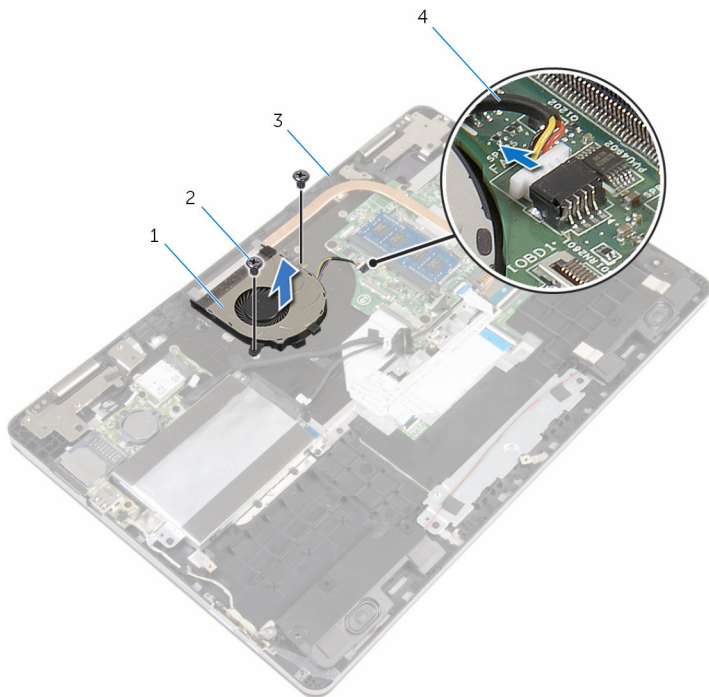

1 Ventilator

2 Vijaka (2)

3 Ohišje računalnika

4 Kabel ventilatorja



# Ponovna namestitev ventilatorja

---



Opozorilo: Preden začnete delo znotraj računalnika, preberite varnostne informacije, ki so priložene računalniku, ter sledite korakom, navedenim v poglavju [Preden začnete delo znotraj računalnika](#). Ko končate delo znotraj računalnika, sledite navodilom v poglavju [Ko končate delo znotraj računalnika](#). Za dodatne informacije o varnem delu obiščite domačo stran za skladnost s predpisi na naslovu [www.dell.com/regulatory\\_compliance](http://www.dell.com/regulatory_compliance).

## Postopek



- 1 Poravnajte odprtine za vijake na ventilatorju z odprtinami za vijake na osnovni plošči računalnika.
- 2 Ponovno namestite vijake, s katerimi je ventilator pritrjen na osnovno ploščo računalnika.
- 3 Priključite kabel ventilatorja na matično ploščo.
- 4 Napeljite kabel plošče V/I skozi vodila na ventilatorju.
- 5 Prilepite kabel plošče V/I na osnovno ploščo računalnika in priključite kabel na matično ploščo.

## Po postopku

- 1 Ponovno namestite [baterijo](#).
- 2 Ponovno namestite [pokrov osnovne plošče](#).

# Odstranjevanje hladilnika

---

-  **Opozorilo:** Preden začnete delo znotraj računalnika, preberite varnostne informacije, ki so priložene računalniku, ter sledite korakom, navedenim v poglavju [Preden začnete delo znotraj računalnika](#). Ko končate delo znotraj računalnika, sledite navodilom v poglavju [Ko končate delo znotraj računalnika](#). Za dodatne informacije o varnem delu obiščite domačo stran za skladnost s predpisi na naslovu [www.dell.com/regulatory\\_compliance](http://www.dell.com/regulatory_compliance).
-  **Opozorilo:** Hladilnik se lahko med običajnim delovanjem segreje. Preden se ga dotaknete, počakajte, da se ohladi.
-  **POZOR:** Če želite, da bo hlajenje procesorja čim bolj učinkovito, se ne dotikajte območja za odvajanje toplote na hladilniku. Olja na vaši koži lahko zmanjšajo sposobnost termalne paste za odvajanje toplote.

## Pred postopkom

- 1 Odstranite [pokrov osnovne plošče](#).
- 2 Odstranite [baterijo](#).
- 3 Odstranite [ventilator](#).

## Postopek

- 1 Po vrsti (kot je označeno na hladilniku) odvijte zaskočne vijake, s katerimi je hladilnik pritrjen na matično ploščo.

2 Dvignite hladilnik z matične plošče.

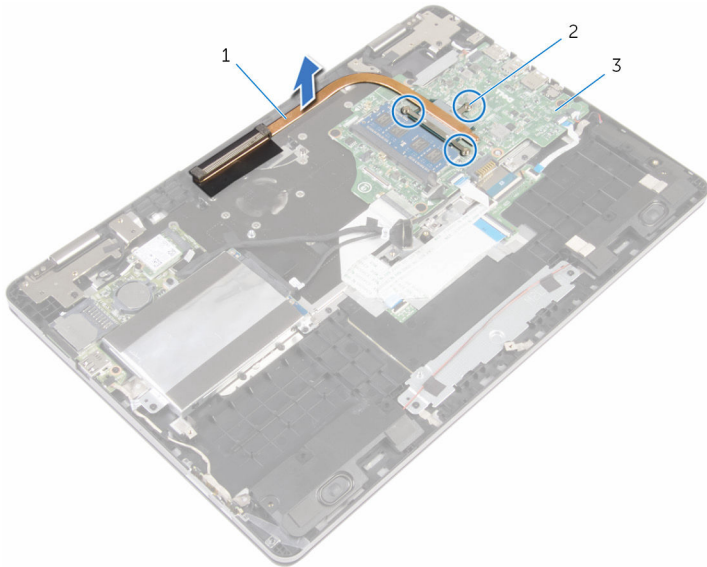

1 hladilnik

2 Zaskočni vijaki (3)

3 Matična plošča

# Ponovna namestitev hladilnika

---

 **Opozorilo:** Preden začnete delo znotraj računalnika, preberite varnostne informacije, ki so priložene računalniku, ter sledite korakom, navedenim v poglavju [Preden začnete delo znotraj računalnika](#). Ko končate delo znotraj računalnika, sledite navodilom v poglavju [Ko končate delo znotraj računalnika](#). Za dodatne informacije o varnem delu obiščite domačo stran za skladnost s predpisi na naslovu [www.dell.com/regulatory\\_compliance](http://www.dell.com/regulatory_compliance).

 **POZOR:** Zaradi nepravilne namestitve hladilnika lahko pride do poškodb matične plošče in procesorja.

 **OPOMBA:** Originalno termalno pasto je mogoče ponovno uporabiti, če sta matična plošča in hladilnik ponovno nameščena skupaj. Če zamenjate matično ploščo ali hladilnik, uporabite termalno oblogo, vključeno v paketu, da zagotovite toplotno prevodnost.

## Postopek

- 1 Odprtine za vijake na hladilniku poravnajte z odprtinami za vijake na matični plošči.
- 2 V zaporedju (označenem na hladilniku) privijte zaskočne vijake, s katerimi je hladilnik pritrjen na matično ploščo.

## Po postopku

- 1 Ponovno namestite [ventilator](#).
- 2 Ponovno namestite [baterijo](#).
- 3 Ponovno namestite [pokrov osnovne plošče](#).

# Odstranjevanje vrat za napajalnik

---



Opozorilo: Preden začnete delo znotraj računalnika, preberite varnostne informacije, ki so priložene računalniku, ter sledite korakom, navedenim v poglavju [Preden začnete delo znotraj računalnika](#). Ko končate delo znotraj računalnika, sledite navodilom v poglavju [Ko končate delo znotraj računalnika](#). Za dodatne informacije o varnem delu obiščite domačo stran za skladnost s predpisi na naslovu [www.dell.com/regulatory\\_compliance](http://www.dell.com/regulatory_compliance).

## Pred postopkom

- 1 Odstranite [pokrov osnovne plošče](#).
- 2 Odstranite [baterijo](#).

## Postopek

- 1 Kabel vrat za napajalnik odklopite z matične plošče.
- 2 Odstranite vijak, s katerim je priključek napajalnika pritrjen na ohišje računalnika.

**3** Dvignite vrata za napajalnik skupaj s kablom stran od ohišja računalnika.

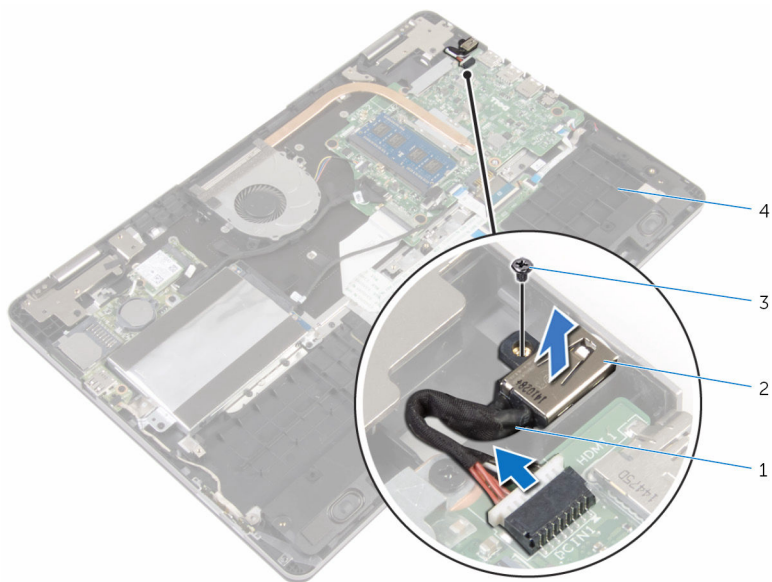

1 Kabel vrat za napajalnik

2 Vrata za napajalnik

3 Vijak

4 Ohišje računalnika

# Ponovna namestitev vrat za napajalnik

---



Opozorilo: Preden začnete delo znotraj računalnika, preberite varnostne informacije, ki so priložene računalniku, ter sledite korakom, navedenim v poglavju [Preden začnete delo znotraj računalnika](#). Ko končate delo znotraj računalnika, sledite navodilom v poglavju [Ko končate delo znotraj računalnika](#). Za dodatne informacije o varnem delu obiščite domačo stran za skladnost s predpisi na naslovu [www.dell.com/regulatory\\_compliance](http://www.dell.com/regulatory_compliance).

## Postopek

- 1 Potisnite vrata za napajalnik v režo na ohišju računalnika.
- 2 Ponovno namestite vijak, s katerim je priključek napajalnika pritrjen na ohišje računalnika.
- 3 Kabel vrat za napajalnik priključite na matično ploščo.

## Po postopku

- 1 Ponovno namestite [baterijo](#).
- 2 Ponovno namestite [pokrov osnovne plošče](#).

# Odstranjevanje plošče z gumbi za napajanje in nastavitve glasnosti

---



Opozorilo: Preden začnete delo znotraj računalnika, preberite varnostne informacije, ki so priložene računalniku, ter sledite korakom, navedenim v poglavju [Preden začnete delo znotraj računalnika](#). Ko končate delo znotraj računalnika, sledite navodilom v poglavju [Ko končate delo znotraj računalnika](#). Za dodatne informacije o varnem delu obiščite domačo stran za skladnost s predpisi na naslovu [www.dell.com/regulatory\\_compliance](http://www.dell.com/regulatory_compliance).

## Pred postopkom

- 1 Odstranite [pokrov osnovne plošče](#).
- 2 Odstranite [baterijo](#).
- 3 Sledite postopku od koraka 1 do 4 v poglavju »[Odstranjevanje trdega diska](#)«.

## Postopek

- 1 Odlepите trak, s katerim je kabel plošče z gumbi za napajanje in nastavitve glasnosti pritrjen na osnovno ploščo računalnika.
- 2 Izključite kabel plošče z gumbi za napajanje in nastavitve glasnosti iz plošče V/I.



- 3** Odstranite kabel plošče z gumbi za napajanje in nastavitve glasnosti iz vodila na osnovni plošči računalnika.

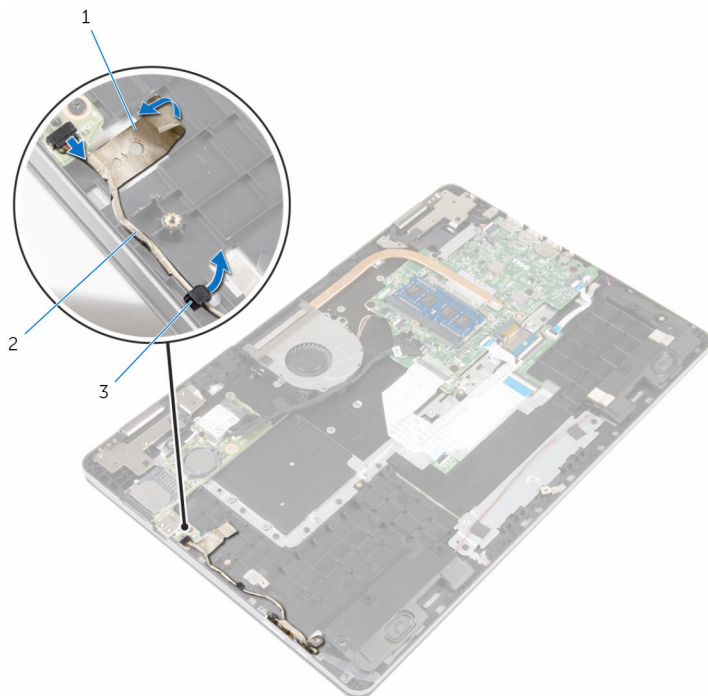

1 Trak

2 Kabel plošče z gumbi za napajanje in nastavitve glasnosti

3 Vodilo za napeljavo

- 4** Odlepite trak, s katerim je plošča z gumbi za napajanje in nastavitve glasnosti pritrjena na osnovno ploščo računalnika.
- 5** Potisnite in odstranite ploščo z gumbi za napajanje in nastavitve glasnosti izpod jezičkov na osnovni plošči računalnika.

- 6 Ploščo z gumbi za napajanje in nastavitve glasnosti skupaj s kablom dvignite z osnovne plošče računalnika.

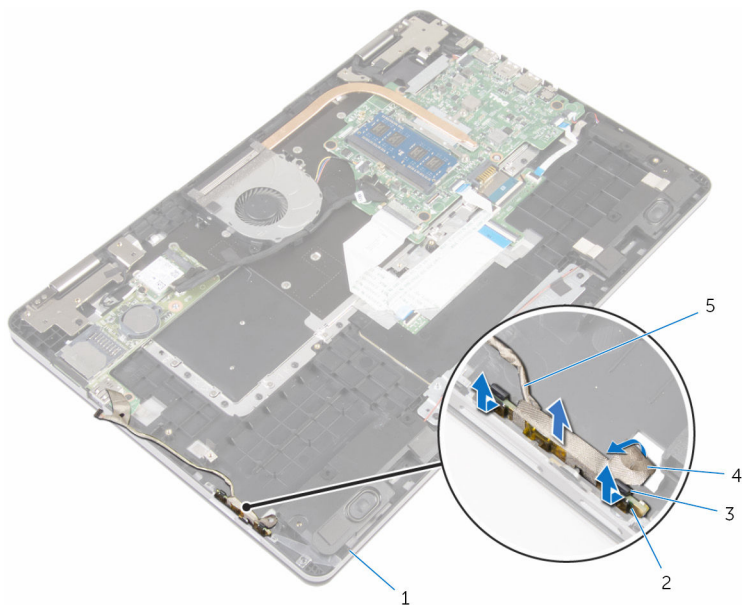

- |   |   |   |   |
|---|---|---|---|
| 1 | Ohišje računalnika  | 2 | Plošča z gumbi za napajanje in nastavitve glasnosti |
| 3 | Jezička (2)   | 4 | Trak  |
| 5 | Kabel plošče z gumbi za napajanje in nastavitve glasnosti |   |   |

# Zamenjava plošče z gumbi za napajanje in nastavitve glasnosti

---



**Opozorilo:** Preden začnete delo znotraj računalnika, preberite varnostne informacije, ki so priložene računalniku, ter sledite korakom, navedenim v poglavju [Preden začnete delo znotraj računalnika](#). Ko končate delo znotraj računalnika, sledite navodilom v poglavju [Ko končate delo znotraj računalnika](#). Za dodatne informacije o varnem delu obiščite domačo stran za skladnost s predpisi na naslovu [www.dell.com/regulatory\\_compliance](http://www.dell.com/regulatory_compliance).

## Postopek

- 1 Ploščo z gumbi za napajanje in nastavitve glasnosti potisnite v režo na osnovni plošči računalnika ter potisnite ploščo z gumbi za napajanje in nastavitve glasnosti, da se zaskoči na mestu.
- 2 Prilepite trak, s katerim je plošča z gumbi za napajanje in nastavitve glasnosti pritrjena na osnovno ploščo računalnika.
- 3 Kabel plošče z gumbi za napajanje in nastavitve glasnosti napeljite skozi vodilo za napeljavo na osnovni plošči računalnika.
- 4 Priključite kabel plošče z gumbi za napajanje in nastavitve glasnosti na ploščo V/I.
- 5 Prilepite trak, s katerim je kabel plošče z gumbi za napajanje in nastavitve glasnosti pritrjen na osnovno ploščo računalnika.

## Po postopku

- 1 Sledite postopku od koraka 4 do koraka 7 v poglavju »[Ponovna namestitev trdega diska](#)«.
- 2 Ponovno namestite [baterijo](#).
- 3 Ponovno namestite [pokrov osnovne plošče](#).

# Odstranjevanje V/I-plošče

---



Opozorilo: Preden začnete delo znotraj računalnika, preberite varnostne informacije, ki so priložene računalniku, ter sledite korakom, navedenim v poglavju [Preden začnete delo znotraj računalnika](#). Ko končate delo znotraj računalnika, sledite navodilom v poglavju [Ko končate delo znotraj računalnika](#). Za dodatne informacije o varnem delu obiščite domačo stran za skladnost s predpisi na naslovu [www.dell.com/regulatory\\_compliance](http://www.dell.com/regulatory_compliance).

## Pred postopkom

- 1 Odstranite [pokrov osnovne plošče](#).
- 2 Odstranite [baterijo](#).
- 3 Sledite postopku od koraka 1 do 4 v poglavju »[Odstranjevanje trdega diska](#)«.
- 4 Odstranite [brežžično kartico](#).
- 5 Odstranite [gumbno baterijo](#).

## Postopek

- 1 Z jezičkom izključite kabel plošče V/I iz plošče V/I.
- 2 Izključite kabel plošče z gumbi za napajanje in nastavitve glasnosti iz plošče V/I.
- 3 Odstranite vijak, s katerim je V/I-plošča pritrjena na ohišje računalnika.

4 Dvignite ploščo V/I z ohišja računalnika.

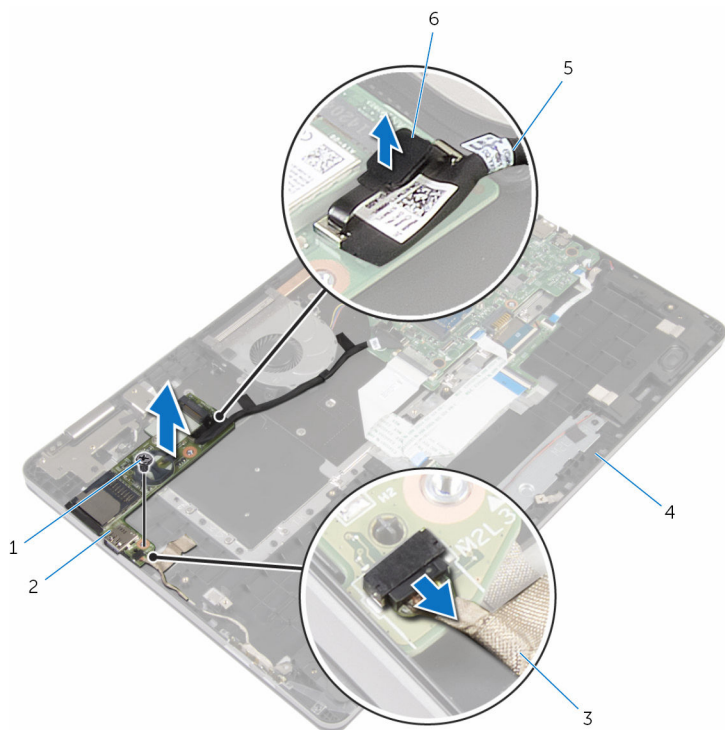

1 Vijak

3 Kabel plošče z gumbi za napajanje in nastavitve glasnosti

5 Kabel V/I-plošče

2 Plošča V/I

4 Ohišje računalnika

6 Jeziček

# Ponovna namestitve V/I-plošče

---



**Opozorilo:** Preden začnete delo znotraj računalnika, preberite varnostne informacije, ki so priložene računalniku, ter sledite korakom, navedenim v poglavju [Preden začnete delo znotraj računalnika](#). Ko končate delo znotraj računalnika, sledite navodilom v poglavju [Ko končate delo znotraj računalnika](#). Za dodatne informacije o varnem delu obiščite domačo stran za skladnost s predpisi na naslovu [www.dell.com/regulatory\\_compliance](http://www.dell.com/regulatory_compliance).

## Postopek

- 1 Z oznakami za poravnavo namestite ploščo V/I na osnovno ploščo računalnika.
- 2 Odprtine za vijake na plošči V/I poravnajte z odprtinami za vijake na osnovni plošči računalnika.
- 3 Ponovno namestite vijak, s katerim je V/I-plošča pritrjena na ohišje računalnika.
- 4 Priključite kabel plošče z gumbi za napajanje in nastavev glasnosti na ploščo V/I.
- 5 Priključite kabel plošče V/I na ploščo V/I.

## Po postopku

- 1 Ponovno namestite [gumbno baterijo](#).
- 2 Ponovno namestite [brežžično kartico](#).
- 3 Sledite postopku od koraka 4 do koraka 7 v poglavju »[Ponovna namestitve trdega diska](#)«.
- 4 Ponovno namestite [baterijo](#).
- 5 Ponovno namestite [pokrov osnovne plošče](#).

# Odstranjevanje sklopa zaslona

---



**Opozorilo:** Preden začnete delo znotraj računalnika, preberite varnostne informacije, ki so priložene računalniku, ter sledite korakom, navedenim v poglavju [Preden začnete delo znotraj računalnika](#). Ko končate delo znotraj računalnika, sledite navodilom v poglavju [Ko končate delo znotraj računalnika](#). Za dodatne informacije o varnem delu obiščite domačo stran za skladnost s predpisi na naslovu [www.dell.com/regulatory\\_compliance](http://www.dell.com/regulatory_compliance).

## Pred postopkom

- 1 Odstranite [pokrov osnovne plošče](#).
- 2 Odstranite [baterijo](#).

## Postopek

- 1 Antenska kabla izključite iz brezžične kartice.
- 2 Odlepите trak, s katerim sta kabla antene pritrjena na tečaj zaslona.
- 3 Kable antene odstranite iz vodila za napeljavo na ohišju računalnika.
- 4 Odstranite vijake, s katerimi je nosilec kabla za zaslon pritrjen na matično ploščo.
- 5 Nosilec kabla za zaslon dvignite z matične plošče.
- 6 Z jezičkom izključite kabel zaslona z matične plošče.
- 7 Odlepите trak, s katerim je kabel plošče z gumbom sistema Windows pritrjen na matično ploščo.
- 8 Dvignite zapah in izključite kabel plošče z gumbom sistema Windows z matične plošče.

9 Odlepite trak, s katerim je kabel zaslona pritrjen na tečaj zaslona.

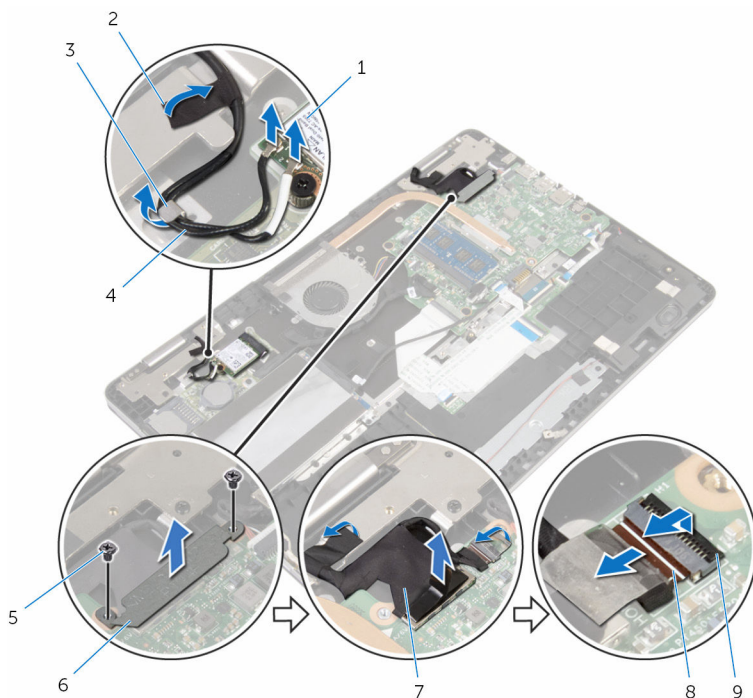

1 Brezžična kartica

2 Trakova (2)

3 Vodilo za napeljavo

4 Antenska kabla (2)

5 Vijaka (2)

6 Nosilec kabla za zaslona

7 Kabel zaslona

8 Kabel plošče z gumbom sistema Windows

9 Zapah

10 Obrnite računalnik in odprite zaslon pod kotom 180 stopinj.

**△ POZOR: Računalnik položite na ravno, mehko in čisto površino, da preprečite praskanje zaslona.**

11 Računalnik postavite z licem navzdol na čisto in ravno površino.

12 Odstranite vijake, s katerimi je sklop zaslona pritrjen na ohišje računalnika.



**13** Sklop zaslona dvignite z ohišja računalnika.

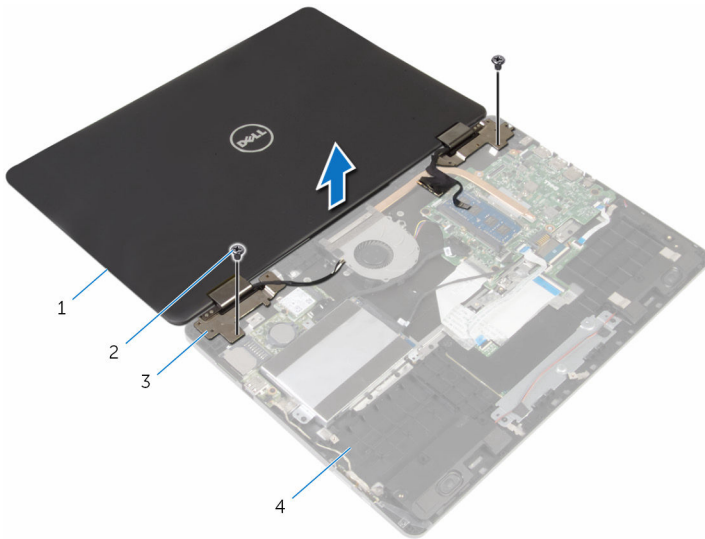

1 sklop zaslona

2 Vijaka (2)

3 Tečaja zaslona (2)

4 Ohišje računalnika

# Ponovna namestitev sklopa zaslona

---

 **Opozorilo:** Preden začnete delo znotraj računalnika, preberite varnostne informacije, ki so priložene računalniku, ter sledite korakom, navedenim v poglavju [Preden začnete delo znotraj računalnika](#). Ko končate delo znotraj računalnika, sledite navodilom v poglavju [Ko končate delo znotraj računalnika](#). Za dodatne informacije o varnem delu obiščite domačo stran za skladnost s predpisi na naslovu [www.dell.com/regulatory\\_compliance](http://www.dell.com/regulatory_compliance).

## Postopek

 **POZOR:** Računalnik položite na ravno, mehko in čisto površino, da preprečite praskanje zaslona.

- 1 Zaslون obrnite navzdol in nato odprtine za vijake na tečajih zaslona poravnajte z odprtinami za vijake na osnovni plošči računalnika.
- 2 Ponovno namestite vijake, s katerimi je sklop zaslona pritrjen na ohišje računalnika.
- 3 Obrnite računalnik in zaprite zaslon.
- 4 Obrnite računalnik.
- 5 Kabel plošče z gumbom sistema Windows potisnite v priključek na matični plošči in pritisnite na zapah, da pritrdite kabel.
- 6 Prilepite trak na priključek plošče z gumbom sistema Windows.
- 7 Kabel zaslona priključite na matično ploščo.
- 8 Odprtine za vijake na nosilcu kabla za zaslon poravnajte z odprtinami za vijake na matični plošči.
- 9 Privijte vijake, s katerimi je nosilec kabla za zaslon pritrjen na matično ploščo.
- 10 Prilepite trak, s katerim je kabel zaslona pritrjen na tečaj zaslona.
- 11 Kabla antene speljite skozi vodila na osnovni plošči računalnika in prilepite trak, s katerim sta kabla antene pritrjena na tečaj zaslona.
- 12 Kabla antene priključite na brezžično kartico. Glejte »[Ponovna namestitev brezžične kartice](#)«.

## Po postopku

- 1 Ponovno namestite [baterijo](#).
- 2 Ponovno namestite [pokrov osnovne plošče](#).

# Odstranjevanje matične plošče



**Opozorilo:** Preden začnete delo znotraj računalnika, preberite varnostne informacije, ki so priložene računalniku, ter sledite korakom, navedenim v poglavju [Preden začnete delo znotraj računalnika](#). Ko končate delo znotraj računalnika, sledite navodilom v poglavju [Ko končate delo znotraj računalnika](#). Za dodatne informacije o varnem delu obiščite domačo stran za skladnost s predpisi na naslovu [www.dell.com/regulatory\\_compliance](http://www.dell.com/regulatory_compliance).



**OPOMBA:** Servisna številka vašega računalnika je shranjena v matični plošči. Servisno številko morate vnesti v program za nastavitve BIOS, potem ko ponovno namestite matično ploščo.



**OPOMBA:** S ponovno namestitvijo matične plošče se odstranijo vse spremembe BIOS-a, ki ste jih naredili s programom za nastavitve BIOS.



**OPOMBA:** Preden odklopite kable z matične plošče, si zapomnite lokacijo priključkov, da jih boste lahko pozneje, ko boste ponovno namestili matično ploščo, spet pravilno priključili.

## Pred postopkom

- 1 Odstranite [pokrov osnovne plošče](#).
- 2 Odstranite [baterijo](#).
- 3 Odstranite [pomnilniški modul](#).
- 4 Odstranite [ventilator](#).
- 5 Odstranite [hladilnik](#).

## Postopek

- 1 Odstranite vijake, s katerimi je nosilec kabla za zaslon pritrjen na matično ploščo.
- 2 Nosilec kabla za zaslon dvignite z matične plošče.
- 3 Z jezičkom izključite kabel zaslona z matične plošče.
- 4 Odlepите trak, s katerim je kabel plošče z gumbom sistema Windows pritrjen na matično ploščo.
- 5 Dvignite zapahe ter izključite kabel plošče z gumbom sistema Windows in kabel za osvetlitev tipkovnice z matične plošče.

**6** Kabel zvočnika in kabel vrat za napajalnik izključite iz matične plošče.

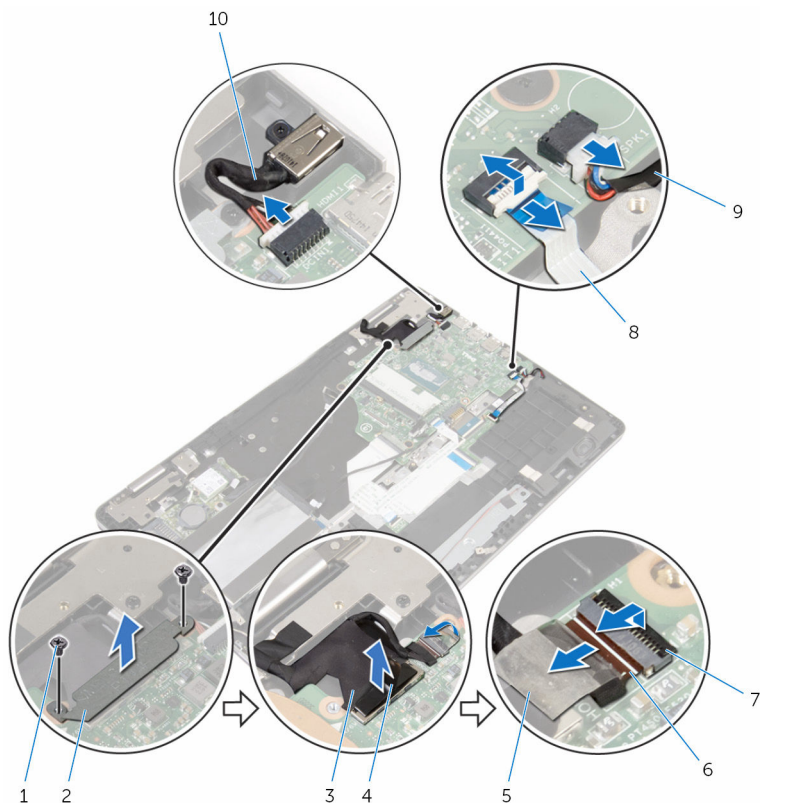

1 Vijaka (2)

3 Kabel zaslona

5 Trak

7 Zapaha (2)

9 Kabel zvočnika

2 Nosilec kabla za zaslon

4 Jeziček

6 Kabel plošče z gumbom sistema Windows

8 Kabel za osvetlitev ozadja tipkovnice

10 Kabel vrat za napajalnik

**7** S pomočjo jezička izključite kabel trdega diska iz matične plošče.

**8** Dvignite zapah in odklopite kabel sledilne ploščice z matične plošče.

- 9 Odlepite trak, potisnite zapahi in izključite kabel tipkovnice s sistemske plošče.

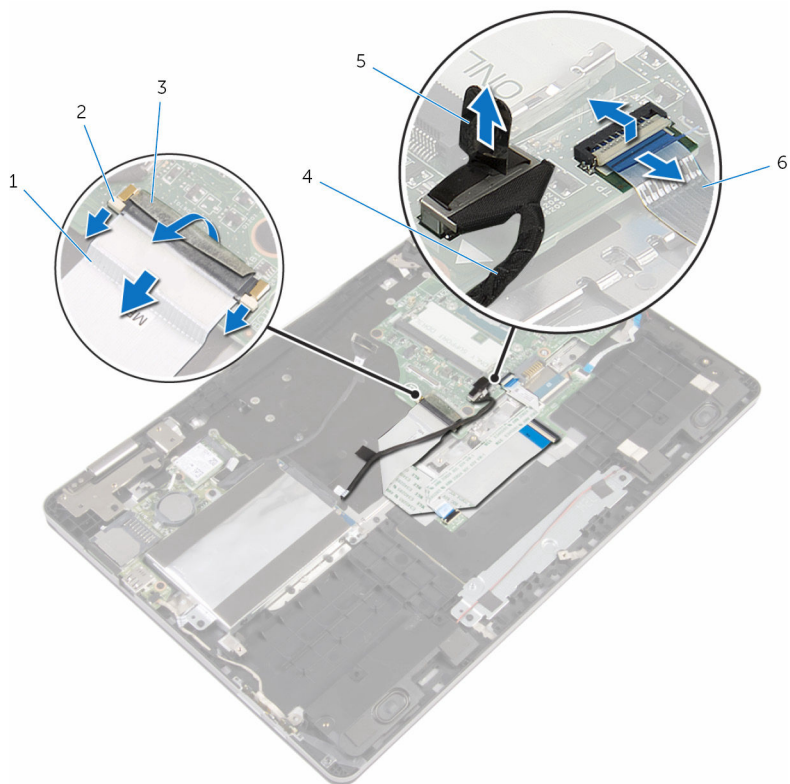

- |   |                  |   |                         |
|---|------------------|---|-------------------------|
| 1 | Kabel tipkovnice | 2 | Zapahi (3)              |
| 3 | Trak             | 4 | Kabel trdega diska      |
| 5 | Jeziček          | 6 | Kabel sledilne ploščice |

- 10 Odstranite vijake, s katerimi je matična plošča pritrjena na ohišje računalnika.

**11** Dvignite matično ploščo z ohišja računalnika.

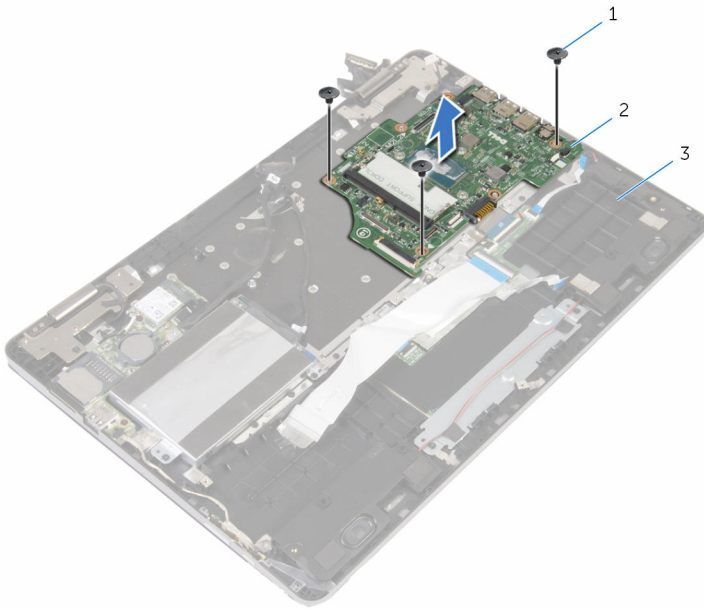

1 Vijaki (3)

2 Matična plošča

3 Ohišje računalnika

# Ponovna namestitev matične plošče

---



**Opozorilo:** Preden začnete delo znotraj računalnika, preberite varnostne informacije, ki so priložene računalniku, ter sledite korakom, navedenim v poglavju [Preden začnete delo znotraj računalnika](#). Ko končate delo znotraj računalnika, sledite navodilom v poglavju [Ko končate delo znotraj računalnika](#). Za dodatne informacije o varnem delu obiščite domačo stran za skladnost s predpisi na naslovu [www.dell.com/regulatory\\_compliance](http://www.dell.com/regulatory_compliance).



**OPOMBA:** Servisna številka vašega računalnika je shranjena v matični plošči. Servisno številko morate vnesti v program za nastavitve BIOS, potem ko ponovno namestite matično ploščo.



**OPOMBA:** S ponovno namestitvijo matične plošče se odstranijo vse spremembe BIOS-a, ki ste jih naredili s programom za nastavitve BIOS.

## Postopek

- 1 Poravnajte luknje za vijake na sistemski plošči z luknjami za vijake na ohišju računalnika.
- 2 Ponovno namestite vijake, s katerimi je matična plošča pritrjena na osnovno ploščo računalnika.
- 3 Kabel tipkovnice potisnite v priključek na matični plošči in pritisnite zapaha, da pritrdite kabel.
- 4 Prilepite trak na priključek kabla tipkovnice na matični plošči.
- 5 Kabel sledilne ploščice in kabel za osvetlitev tipkovnice potisnite v priključka na matični plošči in pritisnite zapaha, da pritrdite kabel.
- 6 Priključite kabel trdega diska, kabel vrat za napajalnik in kabel zvočnika na matično ploščo.
- 7 Kabel plošče z gumbom sistema Windows potisnite v priključek na matični plošči in pritisnite na zapah, da pritrdite kabel.
- 8 Prilepite trak na priključek plošče z gumbom sistema Windows.
- 9 Kabel zaslona prikličite na matično ploščo.
- 10 Odprtine za vijake na nosilcu kabla za zaslon poravnajte z odprtinami za vijake na matični plošči.



- 11 Privijte vijake, s katerimi je nosilec kabla za zaslon pritrjen na matično ploščo.

## Po postopku

- 1 Ponovno namestite [hladilnik](#).
- 2 Ponovno namestite [ventilator](#).
- 3 Ponovno namestite [pomnilniški modul](#).
- 4 Ponovno namestite [baterijo](#).
- 5 Ponovno namestite [pokrov osnovne plošče](#).

## Vnos servisne številke v programu za nastavitve BIOS-a

- 1 Vključite računalnik.
- 2 Pritisnite tipko F2, ko se prikaže logotip DELL, da odprete program za nastavitve BIOS.
- 3 Pomaknite se do **glavnega** zavihka in vnesite servisno številko v polje »**Service Tag Input**« (Vnos servisne številke).

# Odstranjevanje tipkovnice

---



**Opozorilo:** Preden začnete delo znotraj računalnika, preberite varnostne informacije, ki so priložene računalniku, ter sledite korakom, navedenim v poglavju [Preden začnete delo znotraj računalnika](#). Ko končate delo znotraj računalnika, sledite navodilom v poglavju [Ko končate delo znotraj računalnika](#). Za dodatne informacije o varnem delu obiščite domačo stran za skladnost s predpisi na naslovu [www.dell.com/regulatory\\_compliance](http://www.dell.com/regulatory_compliance).

## Pred postopkom

- 1 Odstranite [pokrov osnovne plošče](#).
- 2 Odstranite [baterijo](#).
- 3 Odstranite [pomnilniški modul](#).
- 4 Odstranite [brežžično kartico](#).
- 5 Odstranite [gumbno baterijo](#).
- 6 Sledite postopku od koraka 1 do 4 v poglavju »[Odstranjevanje trdega diska](#)«.
- 7 Odstranite [ventilator](#).
- 8 Odstranite [hladilnik](#).
- 9 Odstranite [ploščo V/I](#).
- 10 Odstranite [sklop zaslona](#).
- 11 Odstranite [matično ploščo](#).

## Postopek

- 1 Dvignite zapahe ter izključite kabel tipkovnice in kabel za osvetlitev tipkovnice s hčerinske plošče tipkovnice.
- 2 Odstranite vijake, s katerimi je sklop zaslona pritrjen na osnovno ploščo računalnika.

**3** Sklop zaslona dvignite z osnovne plošče računalnika.

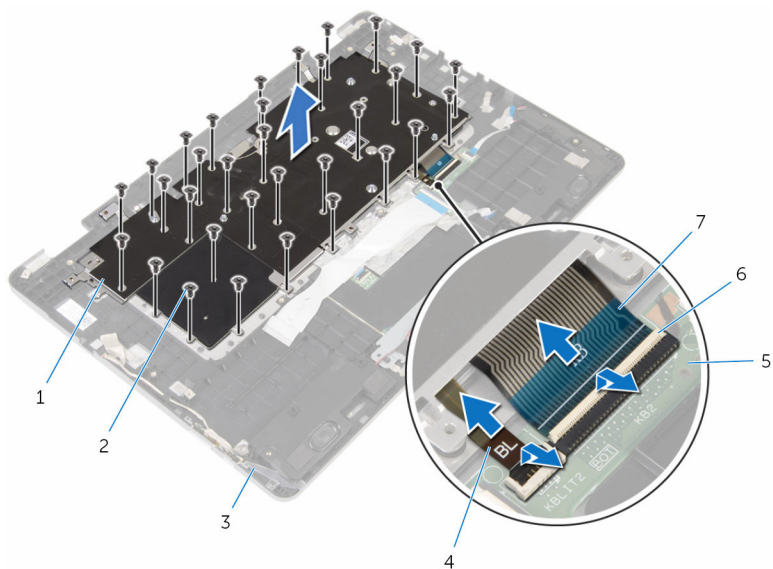

1 Sklop tipkovnice

2 Vijaki (32)

3 Ohišje računalnika

4 Kabel za osvetlitev ozadja tipkovnice

5 Hčerinska plošča tipkovnice

6 Zapaha (2)

7 Kabel tipkovnice

**4** Obrnite sklop tipkovnice ter ga postavite na čisto in ravno površino.

**5** Odstranite tipkovnico z nosilca tipkovnice.

6 Tipkovnico skupaj z njenimi kabli dvignite z nosilca tipkovnice.



1 Nosilec tipkovnice

2 Tipkovnica

# Ponovna namestitev tipkovnice

---



**Opozorilo:** Preden začnete delo znotraj računalnika, preberite varnostne informacije, ki so priložene računalniku, ter sledite korakom, navedenim v poglavju [Preden začnete delo znotraj računalnika](#). Ko končate delo znotraj računalnika, sledite navodilom v poglavju [Ko končate delo znotraj računalnika](#). Za dodatne informacije o varnem delu obiščite domačo stran za skladnost s predpisi na naslovu [www.dell.com/regulatory\\_compliance](http://www.dell.com/regulatory_compliance).

## Postopek

- 1 Tipkovnico prilepite na nosilec tipkovnice.
- 2 Obrnite sklop zaslona.
- 3 Odprtine za vijake na sklopu zaslona poravnajte z odprtinami za vijake na osnovni plošči računalnika.
- 4 Ponovno namestite vijake, s katerimi je sklop tipkovnice pritrjen na osnovno ploščo računalnika.
- 5 Kabel tipkovnice in kabel za osvetlitev tipkovnice potisnite v priključka na hčerinski plošči tipkovnice in pritisnite zapaha, da pritrdite kabla.

## Po postopku

- 1 Ponovno namestite [matično ploščo](#).
- 2 Ponovno namestite [sklop zaslona](#).
- 3 Ponovno namestite [V/I-ploščo](#).
- 4 Ponovno namestite [hladilnik](#).
- 5 Ponovno namestite [ventilator](#).
- 6 Sledite postopku od koraka 4 do koraka 7 v poglavju »[Ponovna namestitev trdega diska](#)«.
- 7 Ponovno namestite [gumbno baterijo](#).
- 8 Ponovno namestite [brežžično kartico](#).
- 9 Ponovno namestite [pomnilniški modul](#).
- 10 Ponovno namestite [baterijo](#).
- 11 Ponovno namestite [pokrov osnovne plošče](#).

# Odstranjevanje osnove računalnika

---



Opozorilo: Preden začnete delo znotraj računalnika, preberite varnostne informacije, ki so priložene računalniku, ter sledite korakom, navedenim v poglavju [Preden začnete delo znotraj računalnika](#). Ko končate delo znotraj računalnika, sledite navodilom v poglavju [Ko končate delo znotraj računalnika](#). Za dodatne informacije o varnem delu obiščite domačo stran za skladnost s predpisi na naslovu [www.dell.com/regulatory\\_compliance](http://www.dell.com/regulatory_compliance).

## Pred postopkom

- 1 Odstranite [pokrov osnovne plošče](#).
- 2 Odstranite [baterijo](#).
- 3 Odstranite [pomnilniški modul](#).
- 4 Odstranite [brezžično kartico](#).
- 5 Odstranite [gumbno baterijo](#).
- 6 Sledite postopku od koraka 1 do 4 v poglavju »[Odstranjevanje trdega diska](#)«.
- 7 Odstranite [hčerinsko ploščo tipkovnice](#).
- 8 Odstranite [sledilno ploščico](#).
- 9 Odstranite [ventilator](#).
- 10 Odstranite [hladilnik](#).
- 11 Odstranite [ploščo V/I](#).
- 12 Odstranite [ploščo z gumbi za napajanje in nastavitev glasnosti](#).
- 13 Odstranite [zvočnika](#).
- 14 Odstranite [sklop zaslona](#).
- 15 Odstranite [vrata za napajalnik](#).
- 16 Odstranite [matično ploščo](#).
- 17 Odstranite [tipkovnico](#).

# Postopek

Po izvedbi korakov, ki so opisani v razdelku »Pred postopkom«, dobite osnovno ploščo računalnika.

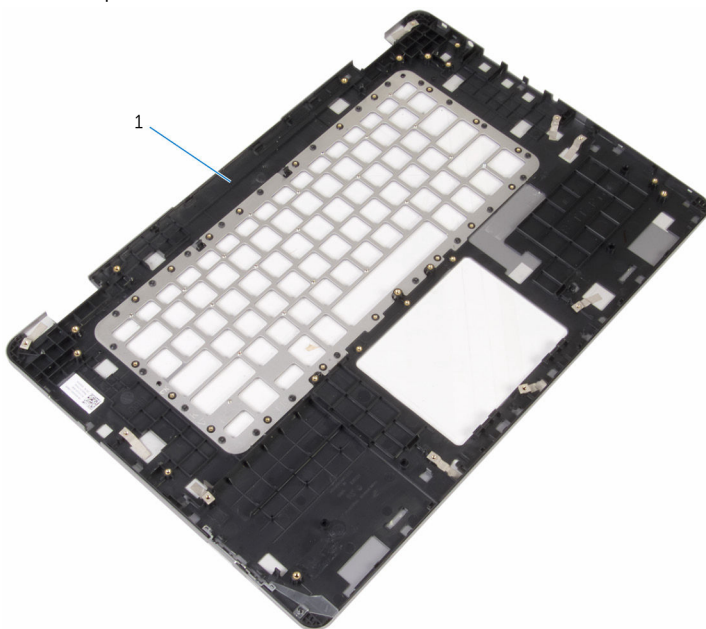

- 1 Ohišje računalnika

# Ponovna namestitev osnove računalnika

---



**Opozorilo:** Preden začnete delo znotraj računalnika, preberite varnostne informacije, ki so priložene računalniku, ter sledite korakom, navedenim v poglavju [Preden začnete delo znotraj računalnika](#). Ko končate delo znotraj računalnika, sledite navodilom v poglavju [Ko končate delo znotraj računalnika](#). Za dodatne informacije o varnem delu obiščite domačo stran za skladnost s predpisi na naslovu [www.dell.com/regulatory\\_compliance](http://www.dell.com/regulatory_compliance).

## Postopek

Postavite računalnik na čisto in ravno površino.

## Po postopku

- 1 Ponovno namestite [tipkovnico](#).
- 2 Ponovno namestite [matično ploščo](#).
- 3 Ponovno namestite [vrata za napajalnik](#).
- 4 Ponovno namestite [sklop zaslona](#).
- 5 Ponovno namestite [zvočnika](#).
- 6 Ponovno namestite [ploščo z gumbi za napajanje in nastavev glasnosti](#).
- 7 Ponovno namestite [V/I-ploščo](#).
- 8 Ponovno namestite [hladilnik](#).
- 9 Ponovno namestite [ventilator](#).
- 10 Ponovno namestite [sledilno ploščico](#).
- 11 Ponovno namestite [hčerinsko ploščo tipkovnice](#).
- 12 Sledite postopku od koraka 4 do koraka 7 v poglavju »[Ponovna namestitev trdega diska](#)«.
- 13 Ponovno namestite [gumbno baterijo](#).
- 14 Ponovno namestite [brežžično kartico](#).
- 15 Ponovno namestite [pomnilniški modul](#).
- 16 Ponovno namestite [baterijo](#).
- 17 Ponovno namestite [pokrov osnovne plošče](#).



# Posodobitev BIOS-a

---

Ko je na voljo posodobitev ali po ponovni namestitvi matične plošče boste morda morali posodobiti BIOS. Za posodobitev BIOS-a:

- 1 Vklonite računalnik.
- 2 Obiščite spletno mesto **[www.dell.com/support](http://www.dell.com/support)**.
- 3 Kliknite **Product Support** (Podpora za izdelek), vnesite servisno oznako svojega prenosnika in kliknite **Submit** (Pošlji).
  -  **OPOMBA:** Če nimate servisne oznake, uporabite funkcijo samodejnega zaznavanja ali pa ročno poiščite model svojega računalnika.
- 4 Kliknite **Drivers & Downloads** (Gonilniki in prenosi).
- 5 Izberite operacijski sistem, nameščen na vašem računalniku.
- 6 Pomaknite se dol po strani in razširite **BIOS**.
- 7 Kliknite **Download File** (Prenesi datoteko), da se prenese najnovejša različica BIOS-a za vaš računalnik.
- 8 Shranite datoteko in ko je prenos dokončan, poiščite mapo, kamor ste shranili posodobitveno datoteko BIOS.
- 9 Dvokliknite ikono datoteke za posodobitev BIOS-a in upoštevajte navodila na zaslону.

# Iskanje pomoči in stik z družbo Dell

---

## Viri samopomoči

Informacije ter pomoč v zvezi z izdelki in storitvami Dell so na voljo na naslednjih virih samopomoči:

Informacije o izdelkih in storitvah Dell [www.dell.com](http://www.dell.com)

Windows 8.1 in Windows 10

aplikacijo Dell Help & Support  
(Podpora in pomoč Dell)



Windows 10

aplikacija Get started (Začnite)



Windows 8,1

aplikacija Help + Tips (Pomoč in namigi)



Dostop do pomoči v sistemih  
Windows 8, Windows 8.1 in Windows  
10

V iskalno polje Windows vtipkajte  
**Help and Support** (Pomoč in  
podpora) in pritisnite **Enter**.

Dostop do pomoči v sistemu  
Windows 7

Kliknite **Start** → **Pomoč in podpora**.

Spletna pomoč za operacijski sistem

[www.dell.com/support/windows](http://www.dell.com/support/windows)  
[www.dell.com/support/linux](http://www.dell.com/support/linux)

Informacije o odpravljanju težav,  
uporabniški priročniki, navodila za  
namestitvev, specifikacije izdelka,  
spletni dnevniki s tehnično pomočjo,

[www.dell.com/support](http://www.dell.com/support).

gonilniki, posodobitve programske opreme in tako naprej

Naučite se več o operacijskem sistemu, o tem, kako namestiti in uporabljati računalnik, o varnostnem kopiranju podatkov, diagnostiki in tako dalje.

Glejte *Me and My Dell* (Jaz in moj Dell) na spletni strani **[www.dell.com/support/manuals](http://www.dell.com/support/manuals)**.

## Vzpostavljanje stika z družbo Dell

Če želite vzpostaviti stik z družbo Dell za prodajo, tehnično podporo ali podporo uporabnikom, obiščite **[www.dell.com/contactdell](http://www.dell.com/contactdell)**.



**OPOMBA:** Storitve so odvisne od države in izdelka in niso na voljo za vse države.



**OPOMBA:** Če nimate na voljo povezave z internetom, lahko kontaktne informacije najdete na vašem računu o nakupu, embalaži, blagajniškemu izpisku ali v katalogu izdelkov Dell.